



Kunde: Micromix Mobil GmbH  
 Anlagenbezeichnung: Micromix SB-200XL 175\_18  
 Zeichnungsnummer: 1433/60056  
 Kommission: Fliegl GmbH

Projekt Beginn: Februar 2018  
 Projektverantwortlicher: HaRi  
 Letzte Änderung: -----  
 Letzter Bearbeiter: DD

Standort:

Fabrikat:	Siemens ET200S	Schaltschränke:	Rittal
Installationsort:		Einspeisung:	3P/N/PE
Schaltschrank-Nr:	1433	Zuleitung:	5x50mm <sup>2</sup>
Vorschrift:	VDE	Steuerspannung:	230V AC / 24V DC
Schutzart:	min. IP 54	Baujahr:	02/2018



## Technische Daten:

Anschlusswert:	75KW
Einspeisung:	3x400V, 50 HZ
Netzspannung	3x400V, 50 HZ
Steuerspannung	230V AC, 24V DC

## Verdrahtungsfarben:

Hauptstromkreis L:	Schwarz
Hauptstromkreis N:	Hellblau
Lichtstromkreis:	Braun
Steuerstromkreis 230V AC:	Rot
Steuerstromkreis 0V AC:	Rot/Weiß
Steuerstromkreis 24V DC:	Blau
Steuerstromkreis 0V DC:	Blau/Weiß
Messleitungen:	Weiß
Fremspannung:	Orange

# SPANNUNG

# VERDRAHTUNG

# Bemerkungen

# Hinweise

## Betriebsspannungen:

3/PEN 50 Hz. 400/230V +/- 5%

Steuerspannung allgemein:

24VDC

Prozessrechner:

24VDC

Magnetventile

für Luft und Wasser:

230V

24V-

Lampenspannung: 24VDC

Vorsicherung : 50A

## Ausführung der Schaltanlage nach:

VDE0660 Teil 5, IEC 439

Bestimmungen für Fabrikfertige schalt-  
gerätekombinationen mit Nennspannung  
bis 1000V

Nennspannung : 400V

Nennisolationsspannung: 660V

nach VDE 0110 Schutzart IP 54

Umgebungstemperatur max. 40°C

Die Verdrahtung erfolgt flexibel  
alle nicht gekennzeichneten Leitungen  
werden in H07V/Laut Tabelle unten verlegt.

## Leitungsfarben

L1, L2, L3	= schwarz	VDE0100
PE	= grün/gelb	VDE0100
N	= hellblau	VDE0100
Messleitungen	= weiss	0,5mm <sup>2</sup>
Fremdspannung	= orange	1,5mm <sup>2</sup>
Steuerspannung 230V	= rot	1,0mm <sup>2</sup>
Steuerspannung 230V 0	= rot/weiß	1,0mm <sup>2</sup>
Spannung 24V	= blau	0,5mm <sup>2</sup>
Steuerspannung 24V	= dunkelblau	0,5mm <sup>2</sup>
Steuerspannung 24V-	= blau/weiß	0,5mm <sup>2</sup>

Querschnitte sind entsprechend der  
Steuersicherung der Steuerspannung anzupassen

## Beispiele

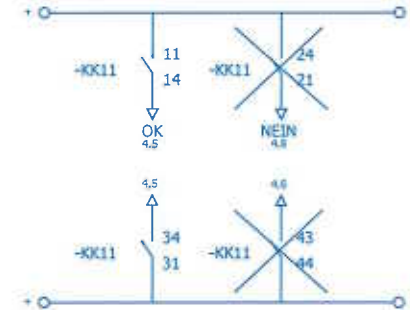

## Kabeleinführung:

oben  unten

## Hauptschalter:

vorne

links

rechts

## Schranksockel:

ja  nein

100mm

200mm

300mm

Folgeblatt =EVG+SC/1

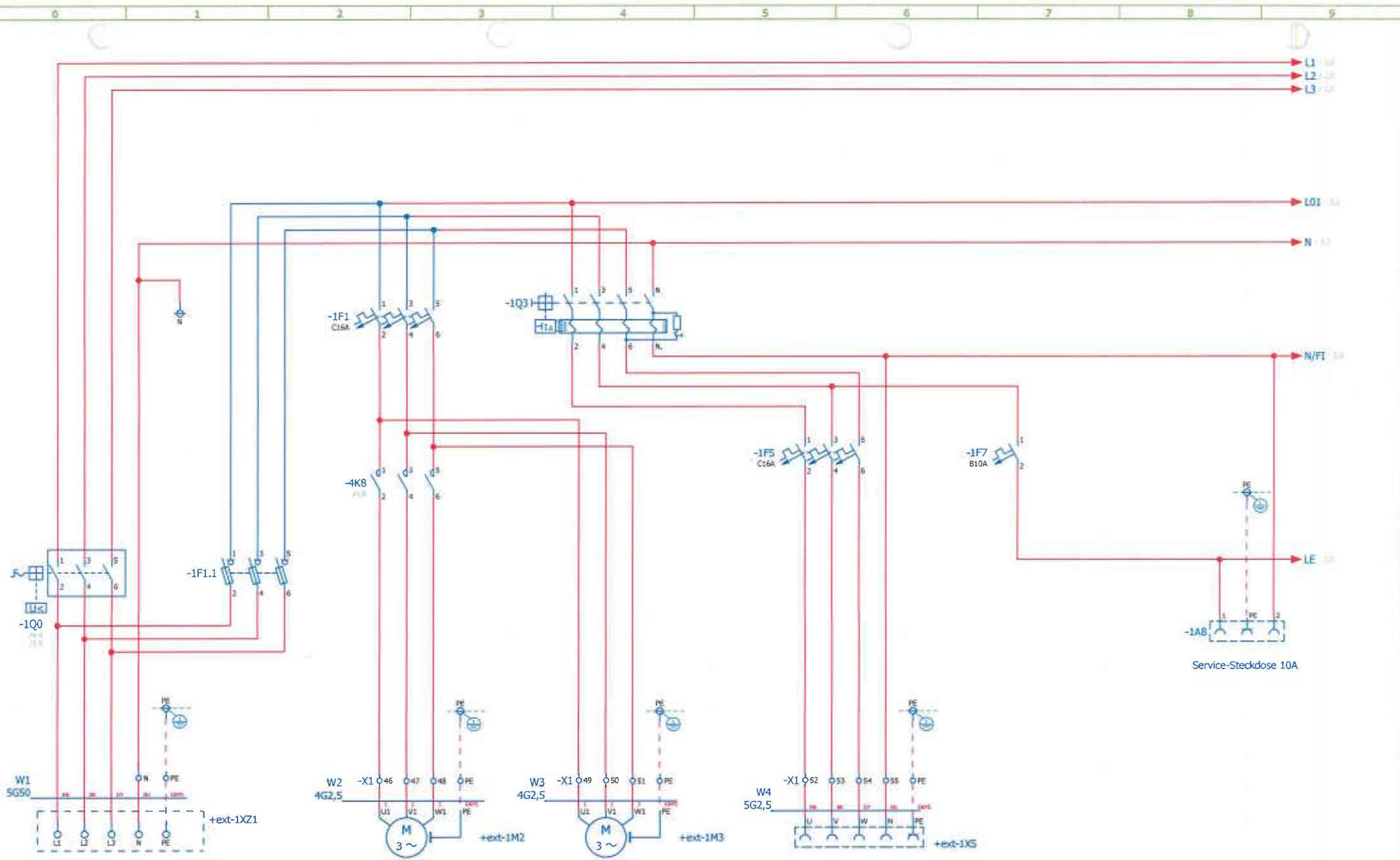

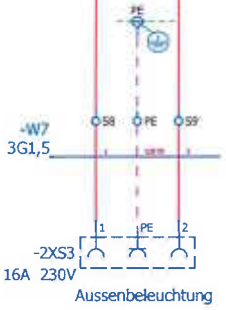
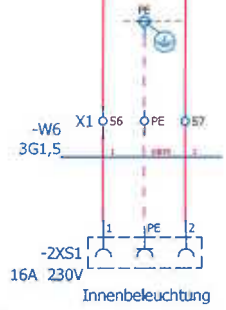
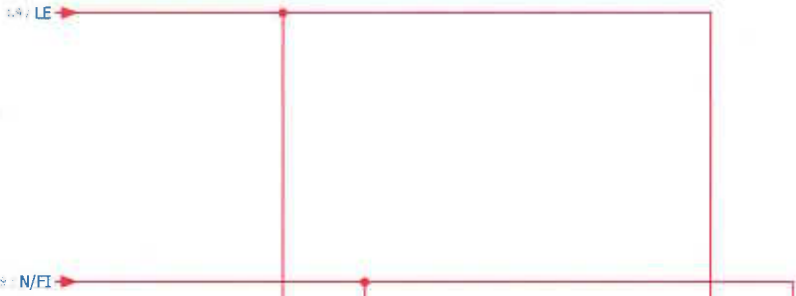

Änderungsdatum	14.03.2014	Projektleiter/Zeichner	rl/foaga
Datum	14.02.2008		
Bearbeiter	Dennis Steche		
Datum			



Riedstraße 10  
79787 Lauchringen  
Tel: +49(7741)9199-0  
Fax: +49(7741)-9199-11

Micromix GmbH  
Fliegl 175\_18 SB-200XL SPS

Stromversorgung Beleuchtung

Werkstatt: =EVG  
+SC  
1433-60056

Folgeblatt	
Name	=EVG+SC/2
Aktuelle Seite	5
Gesamtseitenzahl	63

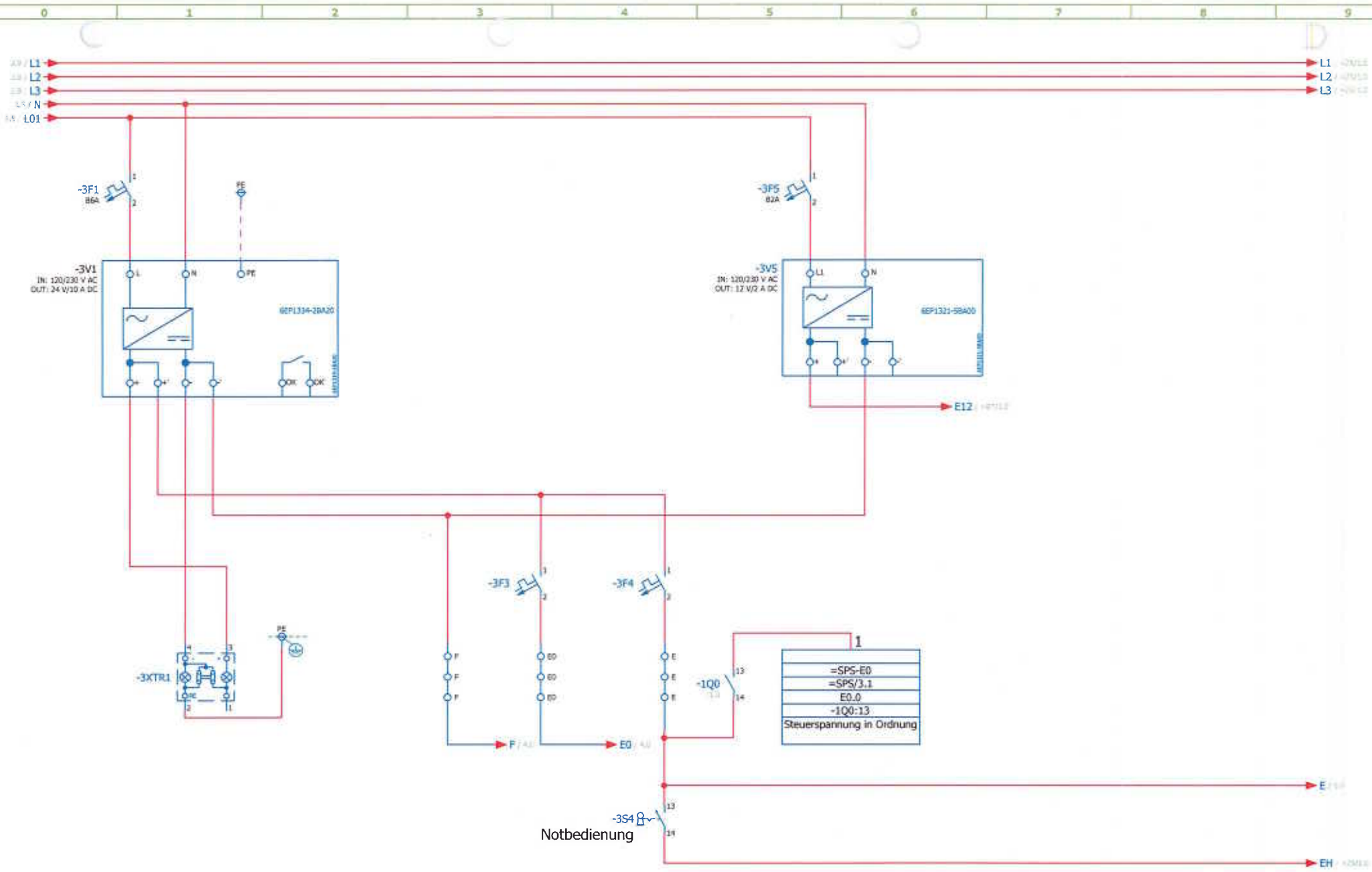

Industriedatum	14.02.2014	Prozessentwicklung	K. Roggen
Datum	24.01.2018		
Seitendat	Deniss_Jarcho		
Index			



Riedstraße 10  
79787 Lauchringen  
Tel: +49(7741)9199-0  
Fax: +49(7741)-9199-11

Micromix GmbH  
Fliegl 175\_18 SB-200XL SPS

Stromversorgung 24V, DC

1433-60056

Folienblatt		4
Name	=EVG+SC/3	
Aktuelle Seite		6
Gesamtseitenzahl		63

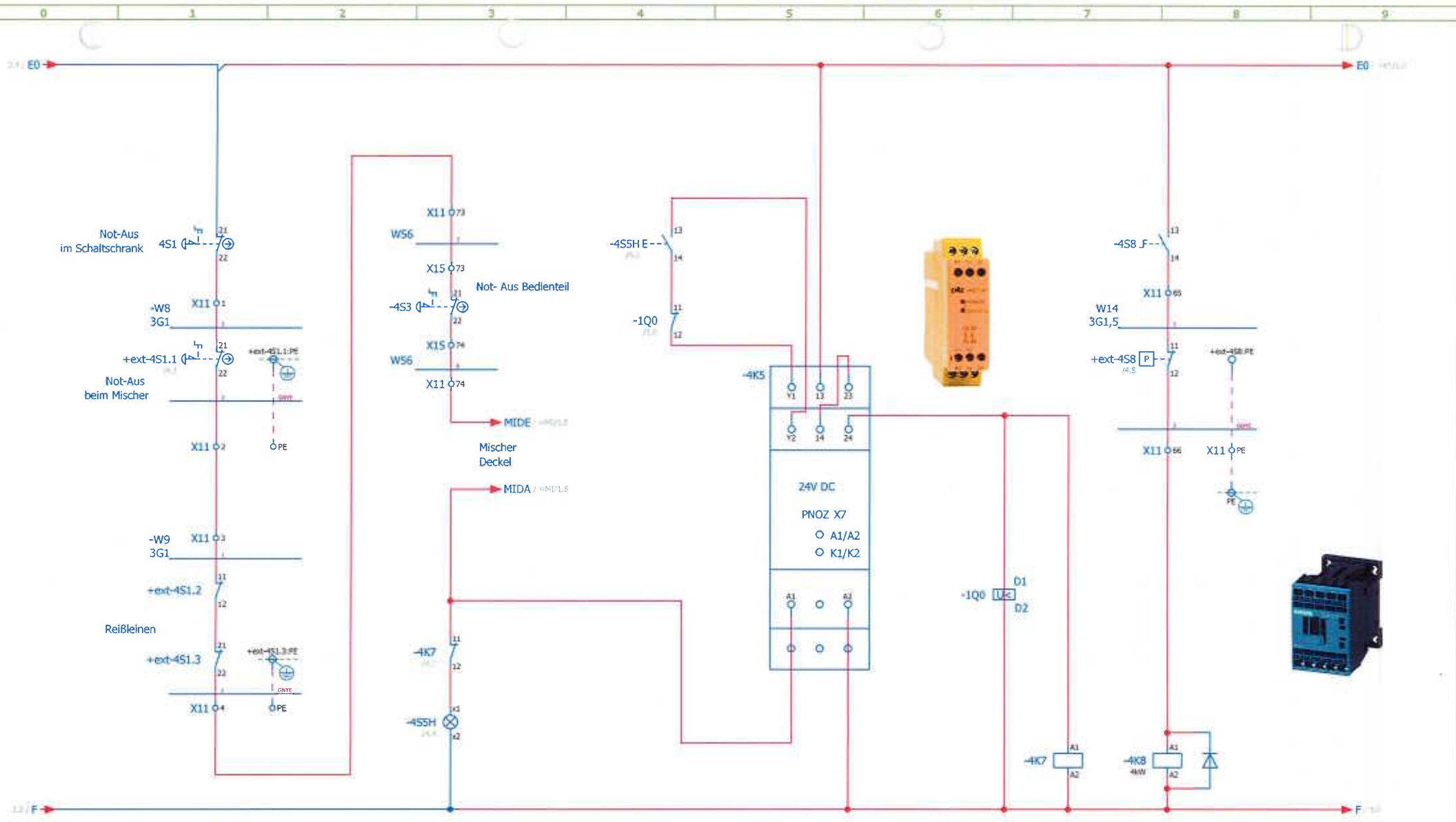

Not-Aus Kreis

Leistung Ein

Hochdruckreiniger  
4kW

274 I / 24V-DC  
11 12 (F.1)

SIE.3RT2017-2BB41  
3RT2916-1J00  
1 2 (F.1)  
3 4 (F.2)  
5 6 (F.3)  
13 14

Änderungsdatum	14.02.2014	Projektleiter	K. Rehm
Datum	14.02.2014		
Bezeichnet	Drehm_04-2014		
Inhalt			



Riedstraße 10  
79787 Lauchringen  
Tel: +49(7741)9199-0  
Fax: +49(7741)-9199-11

Micromix GmbH  
Fliegl 175\_18 SB-200XL SPS

Not Aus

1433-60056

Folgeblatt		S
Name	=EVG+SC/4	
Aktuelle Seite		7
Gesamtseitenzahl		65

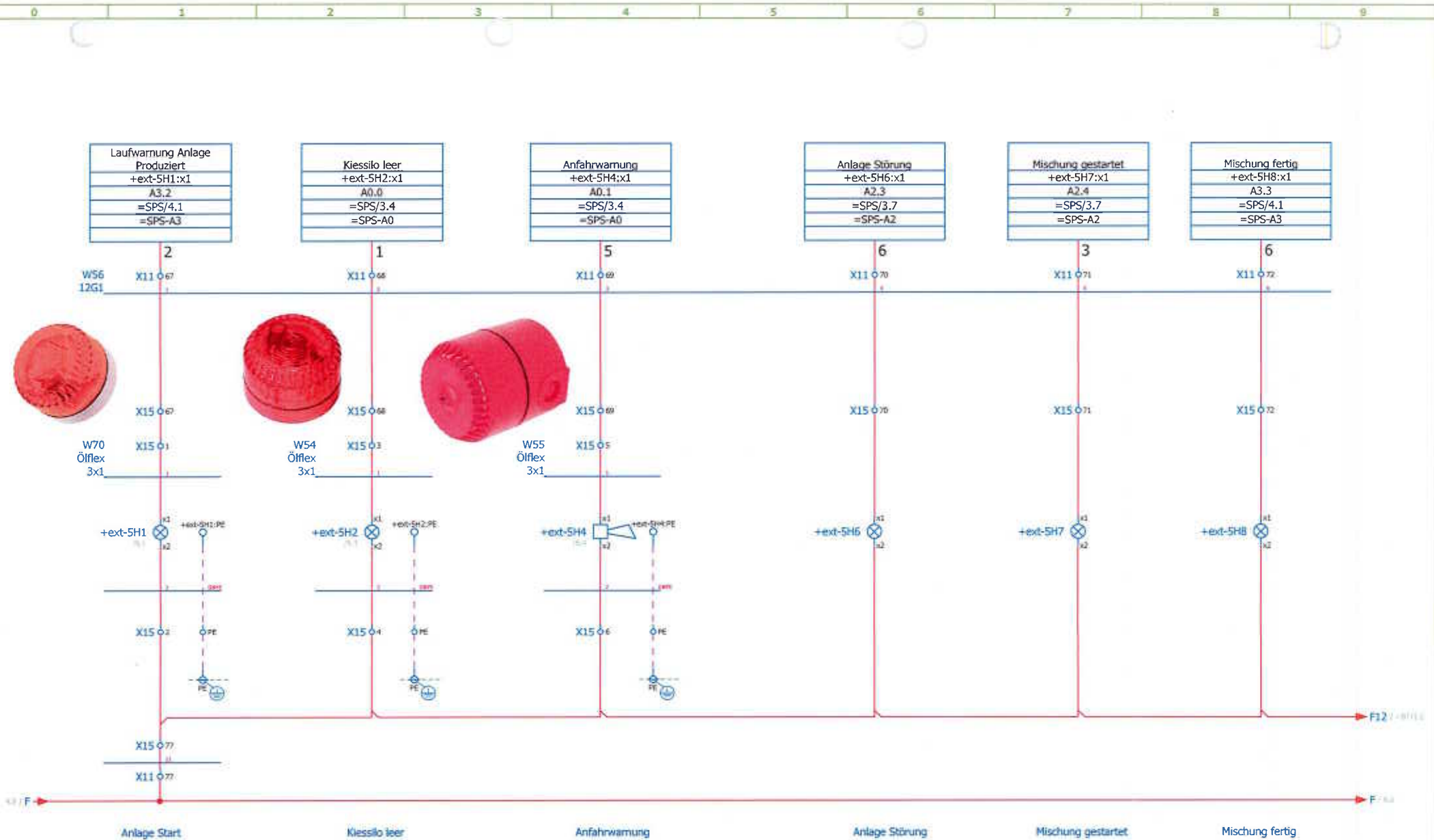

Änderungsdatum:	14.03.2014	Projektverantwortlicher:	K. Rege
Datum:	14.03.2014		
Skizzenautor:	Dennis_Darido		
Zeichner:			



Riedstraße 10  
79787 Lauchringen  
Tel: +49(7741)9199-0  
Fax: +49(7741)-9199-11

Micromix GmbH  
Fliegl 175\_18 SB-200XL SPS

Meldungen

1433-60056

Folgeblatt		6	
Name:	=EVG+SC/5		
Aktuelle Seite:	8		
Gesamtseitenzahl:	63		



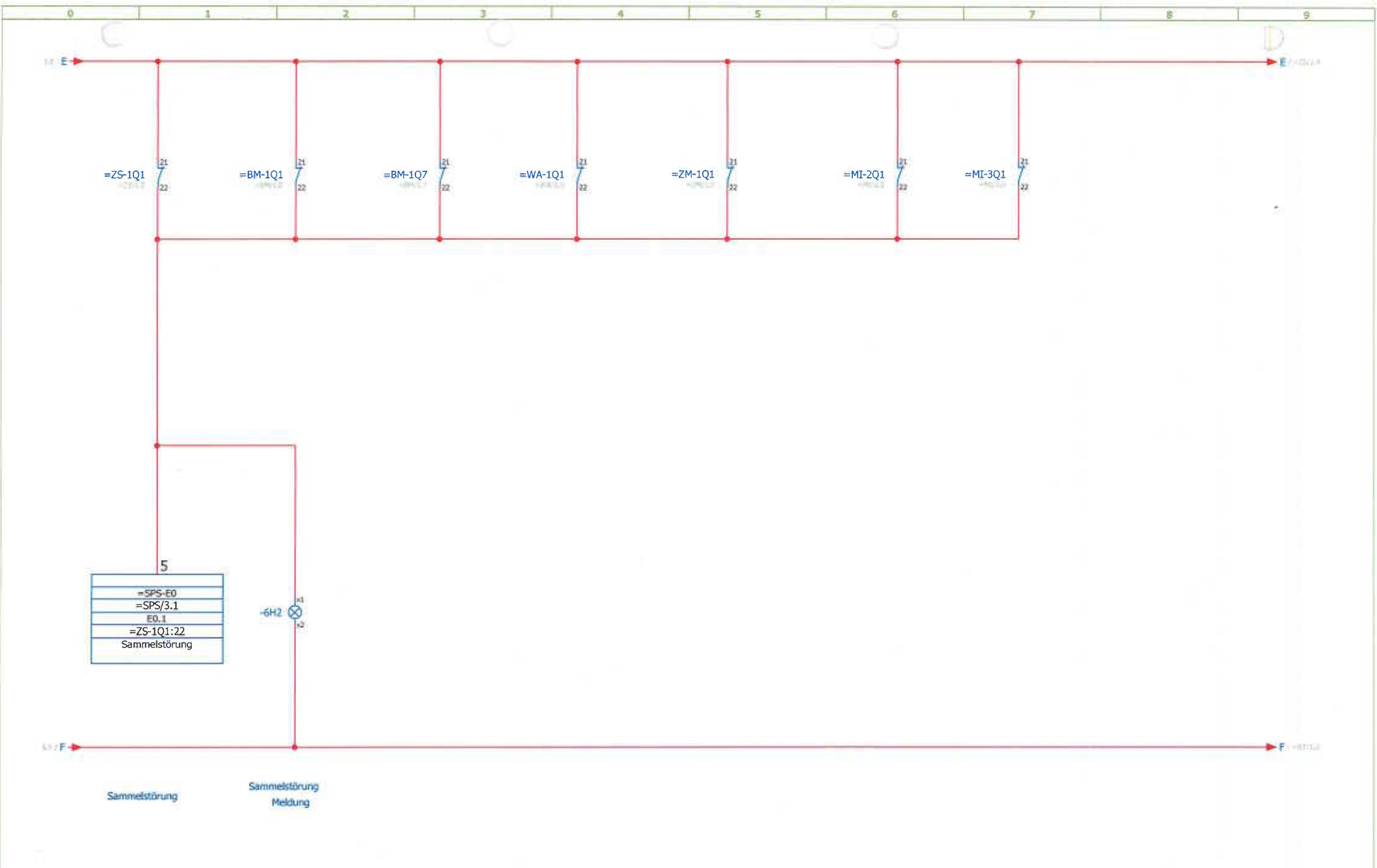

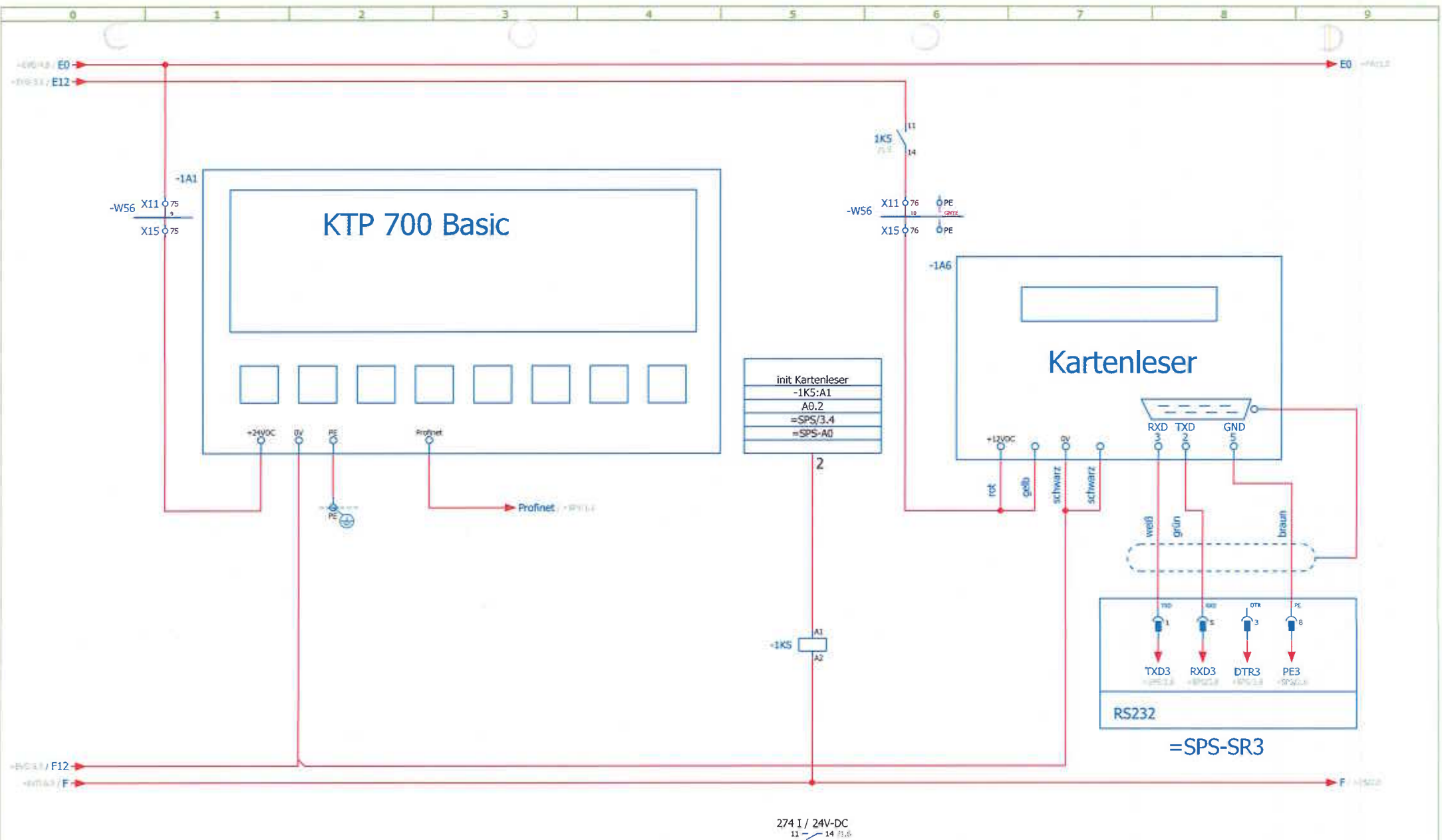

=EVG/6

Arbeitsplatz:	14.02.2018	Projektverantwortlicher:	K. Kneip
Status:	14.02.2018		
Bearbeiter:	Christian Dierke		
Index:			



Riedstraße 10  
79787 Lauchringen  
Tel: +49(7741)9199-0  
Fax: +49(7741)-9199-11

Micomix GmbH  
Flegel 175\_18 SB-200XL SPS

Bedienung extern

Integrationscode: =BT + SC  
1433-60056

Folgeblatt		=ZS/1
Name	=BT+SC/1	
Aktuelle Seite		10
Gesamtseitenzahl		63

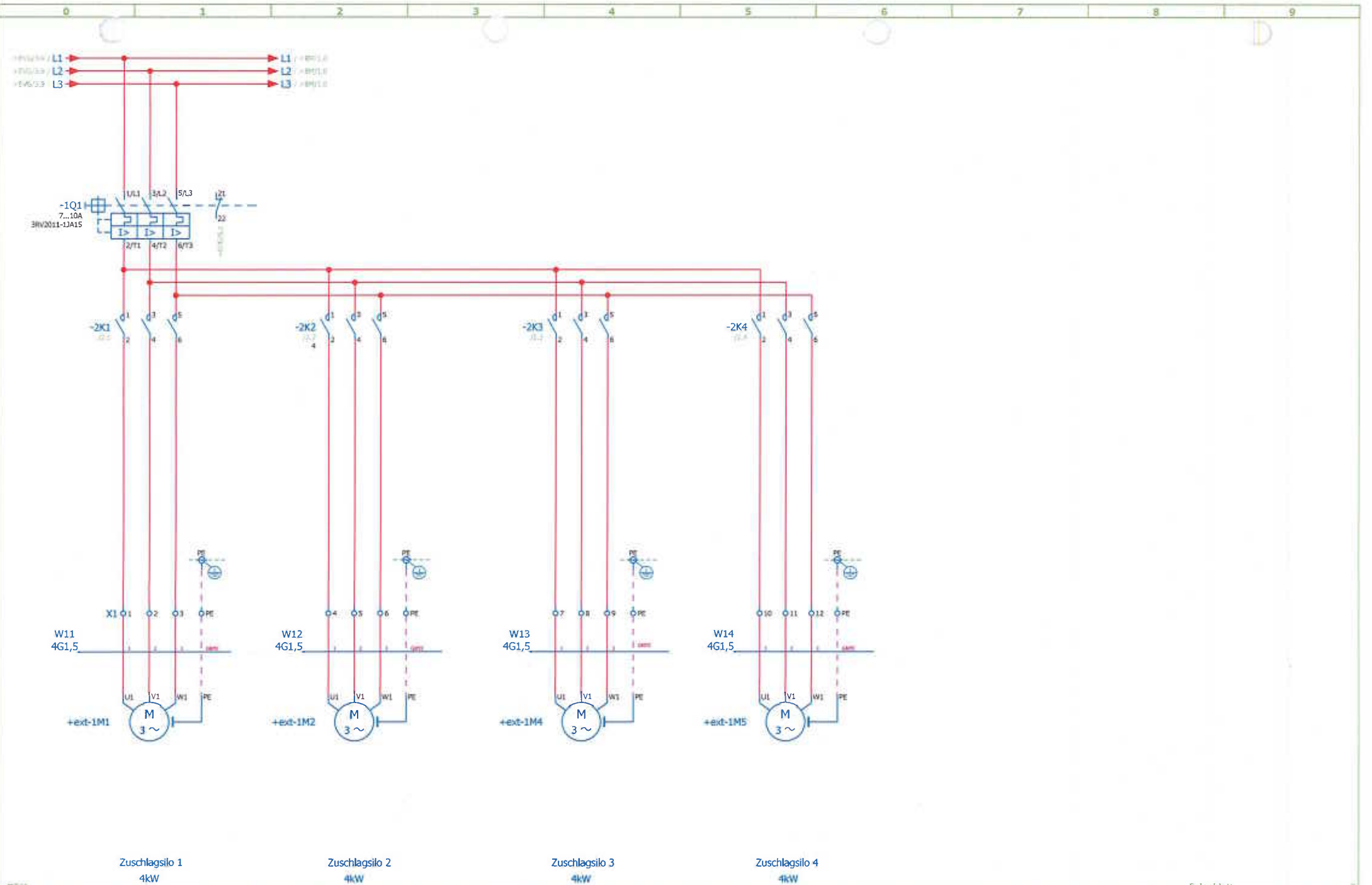

Änderungsdatum	14.01.2018	Projektleiter/Zeichner	ru/kjg
Datum	14.01.2018		
Bereitsteller	Simon, Dierker		
Index			



Riedstraße 10  
79787 Lauchringen  
Tel: +49(7741)9199-0  
Fax: +49(7741)-9199-11

Micromix GmbH  
Fliegl 175\_18 SB-200XL SPS

Zuschlagbänder

Integr./SC = ZS  
+ SC  
1433-60056

Folgeblatt	2
Name	=ZS+SC/1
Aktuelle Seite	11
Gesamtseitenzahl	63

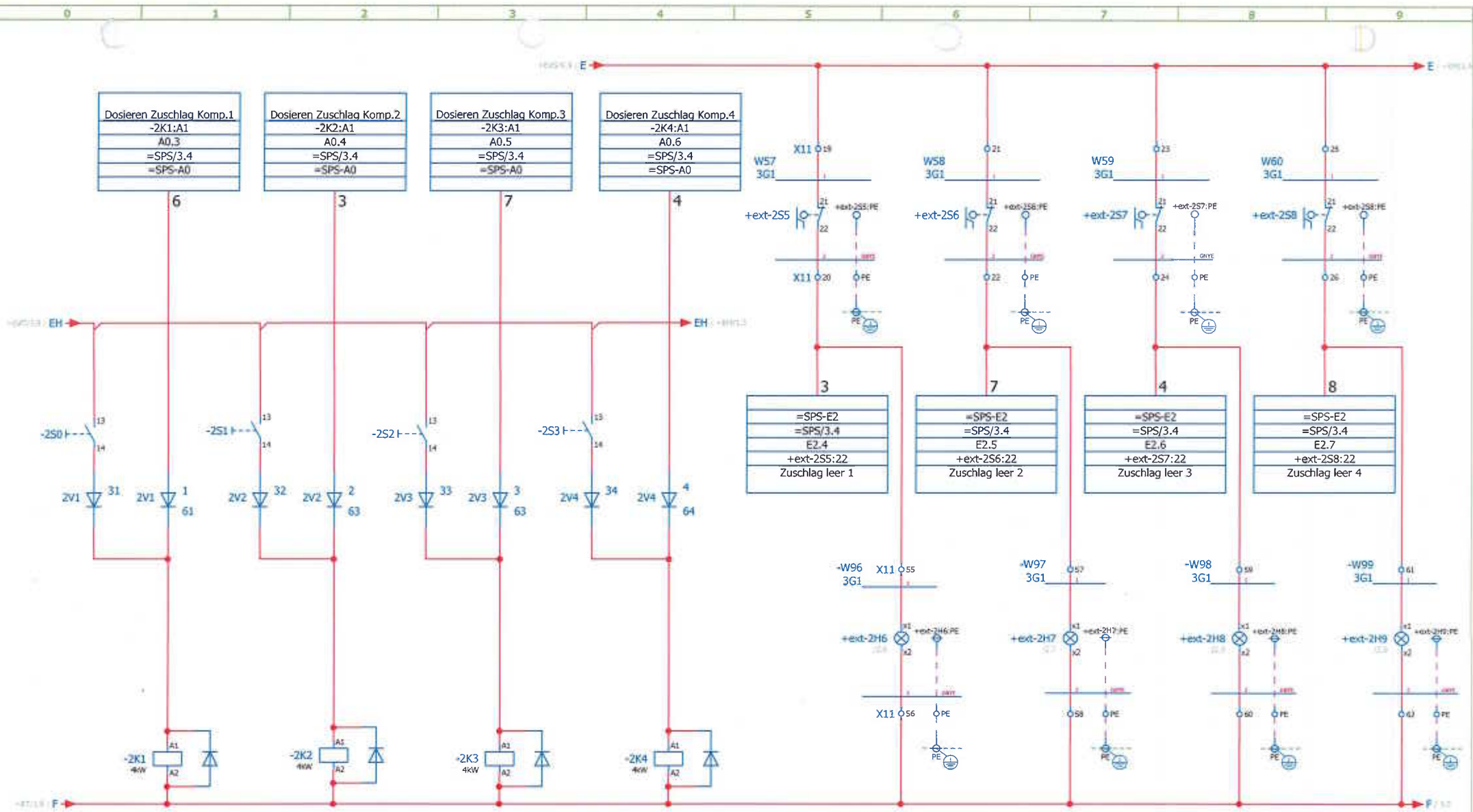

SIE.3RT2016-2BB41  
3RT2916-1JJ00  
1 2 / 1,0  
3 4 / 1,1  
5 6 / 1,1

SIE.3RT2016-2BB41  
3RT2916-1JJ00  
1 2 / 1,2  
3 4 / 1,2  
5 6 / 1,3

SIE.3RT2016-2BB41  
3RT2916-1JJ00  
1 2 / 1,0  
3 4 / 1,0  
5 6 / 1,4

SIE.3RT2016-2BB41  
3RT2916-1JJ00  
1 2 / 1,0  
3 4 / 1,5  
5 6 / 1,1

Zuslag dosieren Komp 1.

Zuslag dosieren Komp 2.

Zuslag dosieren Komp 3.

Zuslag dosieren Komp 4.

Zuslag leer 1

Zuslag leer 2

Zuslag leer 3

Zuslag leer 4

Folgeblatt

Änderungsprotokoll	31.01.2014	Prozessleiterschaltplan	R. Bogner
Datum	14.02.2014		
Erstellt von	Bogner, Rüdiger		
Inhalt			



Riedstraße 10  
79787 Lauchringen  
Tel: +49(7741)9199-0  
Fax: +49(7741)-9199-11

Micromix GmbH  
Fliegl 175\_18 SB-200XL SPS

Zuslagbänder

1433-60056

Name	=ZS+SC/2
Aktuelle Seite	12
Gesamtbogenzahl	63

Dosierhilfe Zuschlag 1
+ext-3Y1:x1
A3.4
=SPS/4.1
=SPS-A3

Dosierhilfe Zuschlag 2
+ext-3Y2:x1
A3.5
=SPS/4.1
=SPS-A3

Dosierhilfe Zuschlag 3
+ext-3Y4:x1
A3.6
=SPS/4.1
=SPS-A3

Dosierhilfe Zuschlag 4
+ext-3Y6:x1
A3.7
=SPS/4.1
=SPS-A3

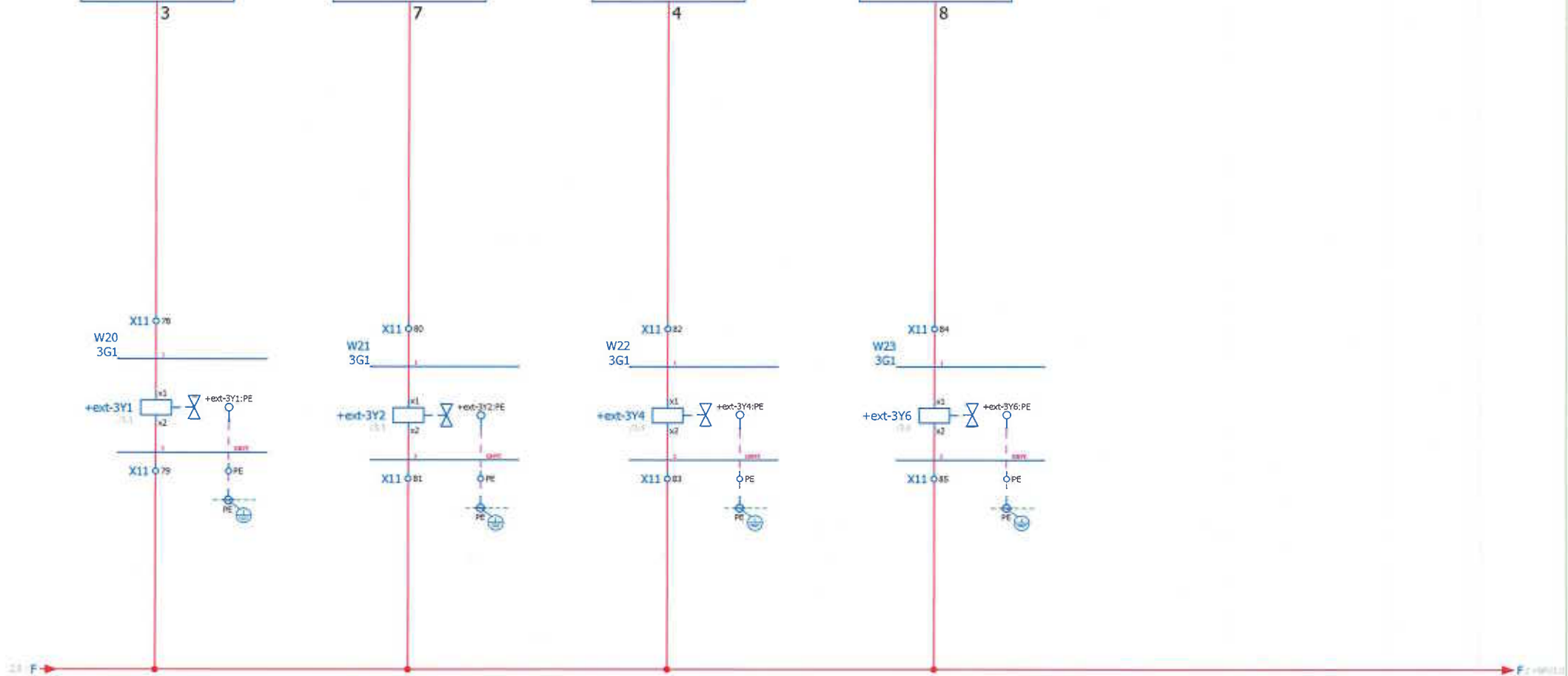

Dosierhilfe 1

Dosierhilfe 2

Dosierhilfe 3

Dosierhilfe 4

Änderungsdatum	14.02.2014	Projektleiter/Inventarische	R. Böhm
Datum	14.02.2014		
Gezeichnet	Dennis_Derche		
Draht			



Riedstraße 10  
79787 Lauchingen  
Tel: +49(7741)9199-0  
Fax: +49(7741)-9199-11

Micromix GmbH  
Fliegl 175\_18 SB-200XL SPS

Dosierhilfen

1433-60056

Folgeblatt	=BM/1
Name	=ZS+SC/1
Aktuelle Seite	13
Gesamtseitenzahl	63

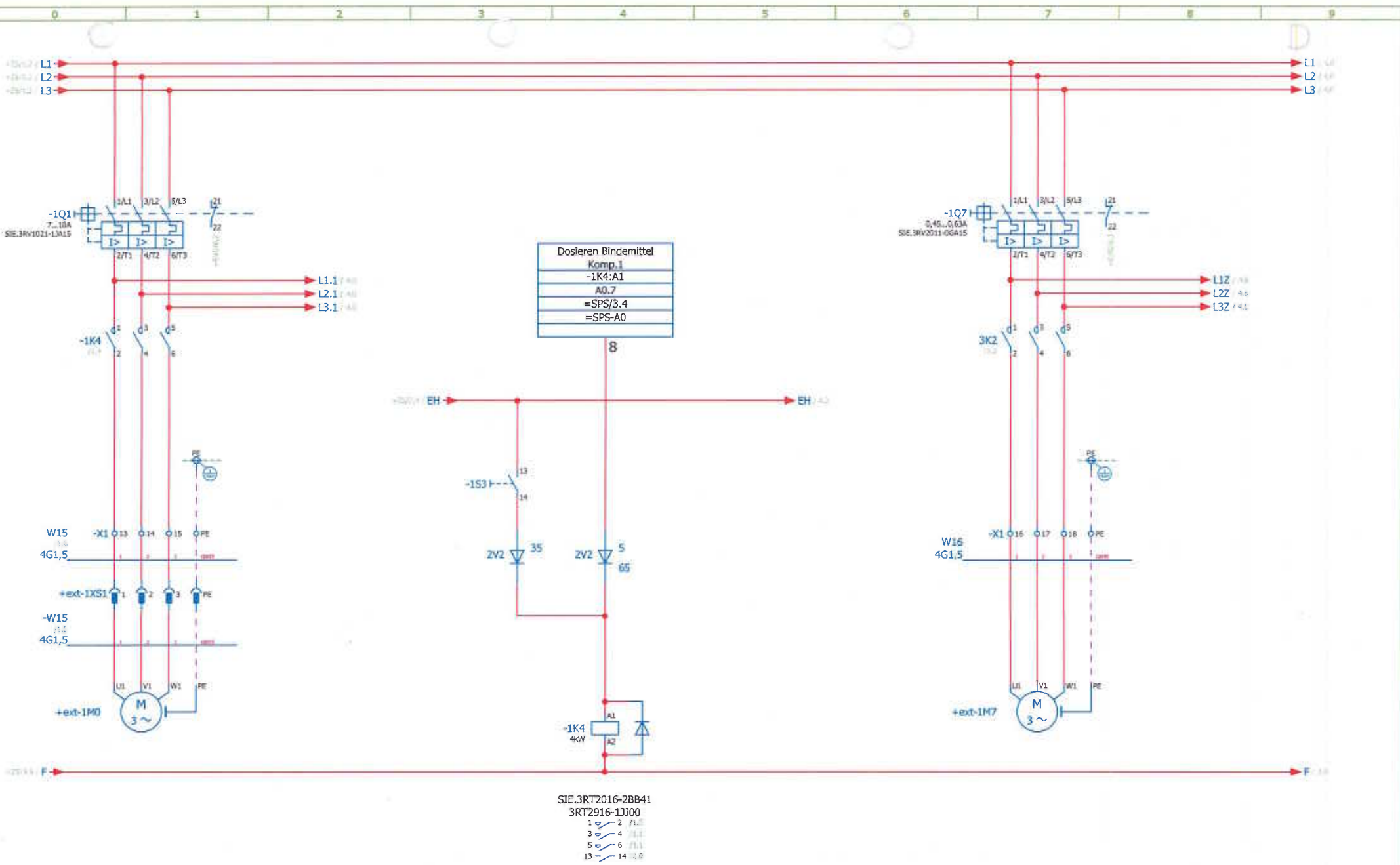

Bindemittel Schnecke 1  
4kW

Bindemittel Schnecke 1 dosieren

Bindemittel Filter/Rüttler 1  
0,12 kW

= ZS/3

Folgeblatt 2

Änderungsdaten	14.03.2014	Poppensteinstraße	14/149
Datum	14.03.2014		
Bearbeiter	Detlev Dierke		
Prüfer			



Riedstraße 10  
79787 Lauchringen  
Tel: +49(7741)9199-0  
Fax: +49(7741)-9199-11

Micromix GmbH  
Fliegl 175\_18 SB-200XL SPS

Bindemittel Dosierung Schnecke 1

Verlag: = EP1  
+ SC  
1433-60056

Name	=BM+SC/1
Aktuelle Seite	14
Gesamtseitenzahl	63

Luft Auflockerung 1
+ext-2Y0:x1
A1.0
=SPS/3.7
=SPS-A1

Ventil Befüllung 1 öffnen
+ext-2Y2:x1
A1.1
=SPS/3.7
=SPS-A1

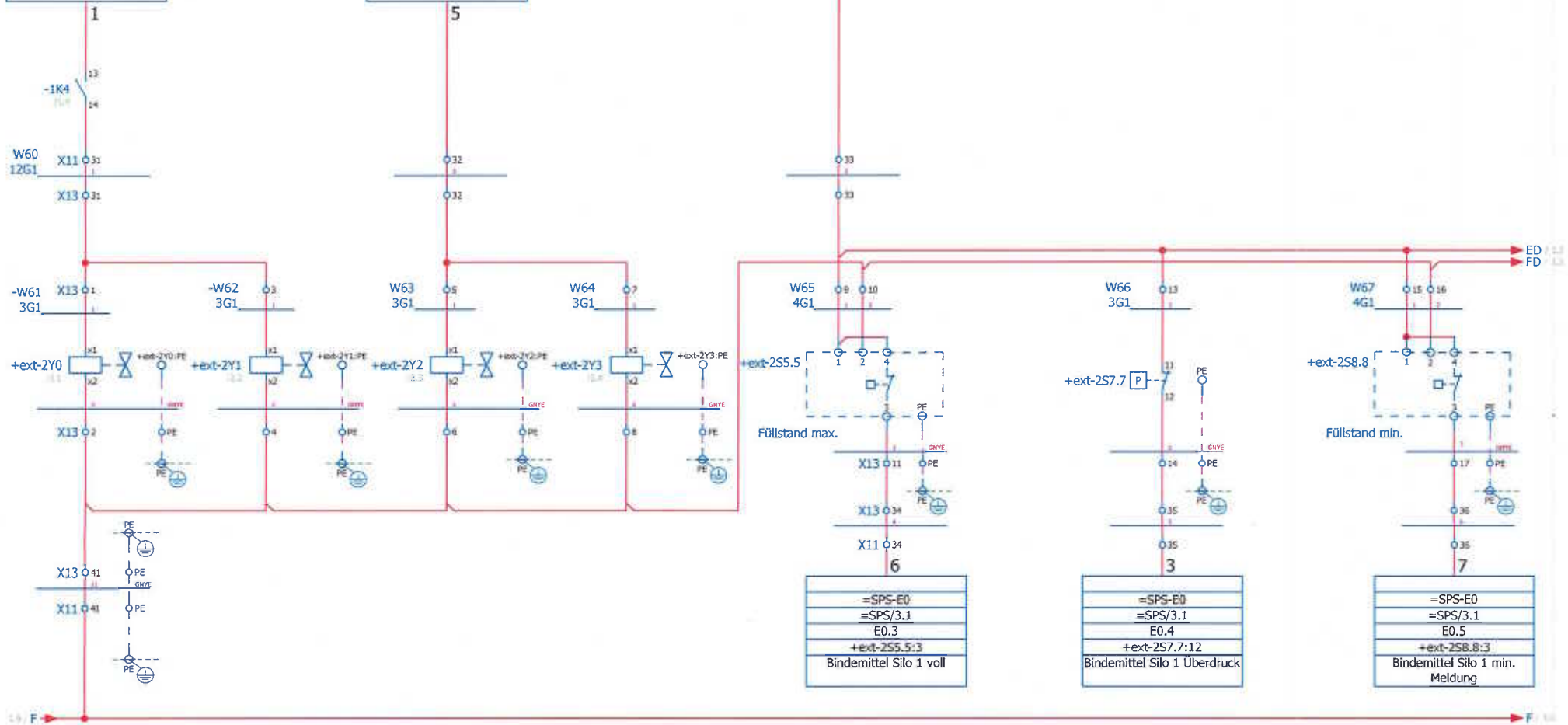

Luft Auflockerung 1

Ventil Befüllung 1 öffnen

Bindemittel 1 max. Meldung

Bindemittel 1 Überdruck

Bindemittel 1 min. Meldung

Folgeblatt

3

Änderungsdatum	14.01.2014	Prüfung/verantwortliche	H. Reizer
Datum	14.01.2014		
Bestellnr.	Dennis_De-200		
Zeichn.			



Riedstraße 10  
79787 Lauchringen  
Tel: +49(7741)9199-0  
Fax: +49(7741)-9199-11

Micromix GmbH  
Fliegl 175\_18 SB-200XL SPS

Auflockerung 1 Zementfilter 1  
Einblasung 1

1433-60056

Name	=BM+SC/2
Aktuelle Seite	15
Gesamtseitenzahl	63

Filter Rüttler 1
-3K2:A1
A1.2
=SPS/3.7
=SPS-A1

Befülleitung 1 Störung
+ext-3H6:x1
A1.3
=SPS/3.7
=SPS-A1

ED  
FD

-W68  
3X1

+ext-3B4

X11 0 38  
X13 0 38  
W69  
3G1

+ext-3H6

X13 0 23

X13 0 38

X11 0 38

X11 0 37

X13 0 37

X13 0 40

X11 0 40

X13 0 18 0 19 0 20 0 PE



=SPS-E0
=SPS/3.1
E0.6
+ext-3B4:3
Bindemittel Silo 1 angeschlossen

SIE.3RT2015-2BB41  
3RT2916-1JJ00  
1 2 1,7  
3 4 1,7  
5 6 1,7

Filter Rüttler 1

Befülleitung 1 Störung

Folgeblatt

Änderungskenn	14.02.2014	Projektleiter/Modifizier	H. Rieger
Skizze	24.02.2014		
Bestand	Dennis, Dierke		
Titel			



Riedstraße 10  
79787 Lauchringen  
Tel: +49(7741)9199-0  
Fax: +49(7741)-9199-11

Micromix GmbH  
Fliegl 175\_18 SB-200XL SPS

Auflockerung 1 Zementfilter 1  
Einblasung 1

Integrationscode: + BM  
+ SC  
1433-60056

Name	=BM+SC/3
Aktuelle Seite	15
Gesamtseitenzahl	63



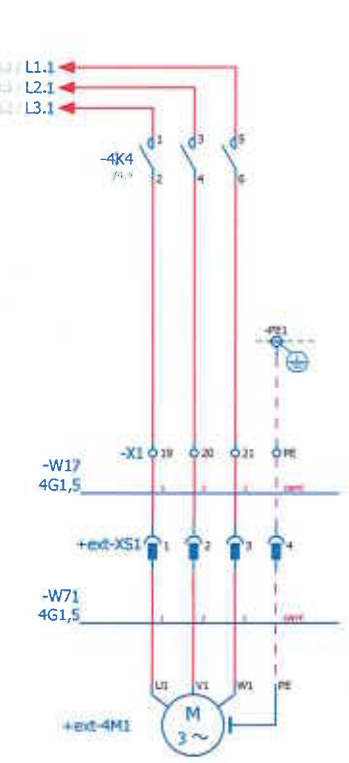

Bindemittel Schnecke 2  
4kW

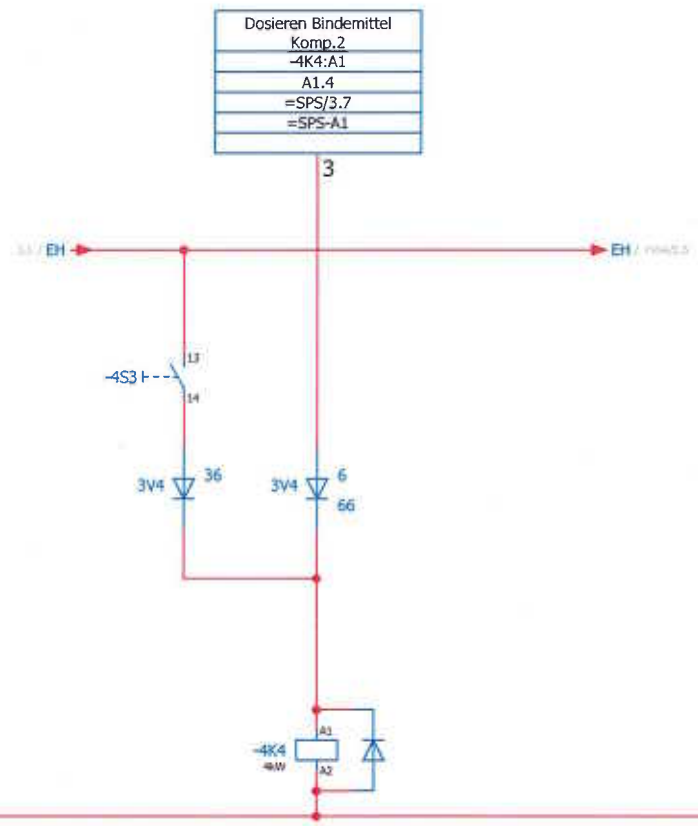

SIE.3RT2016-2BB41  
3RT2916-1JJ00  
1 2 / 5,0  
3 4 / 4,1  
5 6 / 4,1  
13 14 / 5,0

Bindemittel Schnecke 2 dosieren

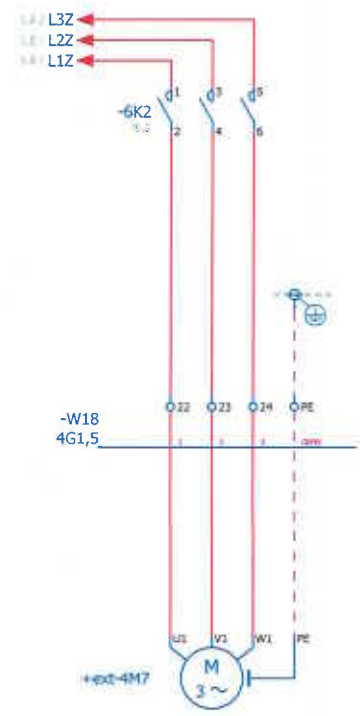

Bindemittel Filter/Rüttler 2  
0,12 kW

Luft Auflockerung 2
+ext-SY0:x1
A1.5
=SPS/3.7
=SPS-A1

Ventil Befülleitung 2 öffnen
+ext-SY2:x1
A1.6
=SPS/3.7
=SPS-A1

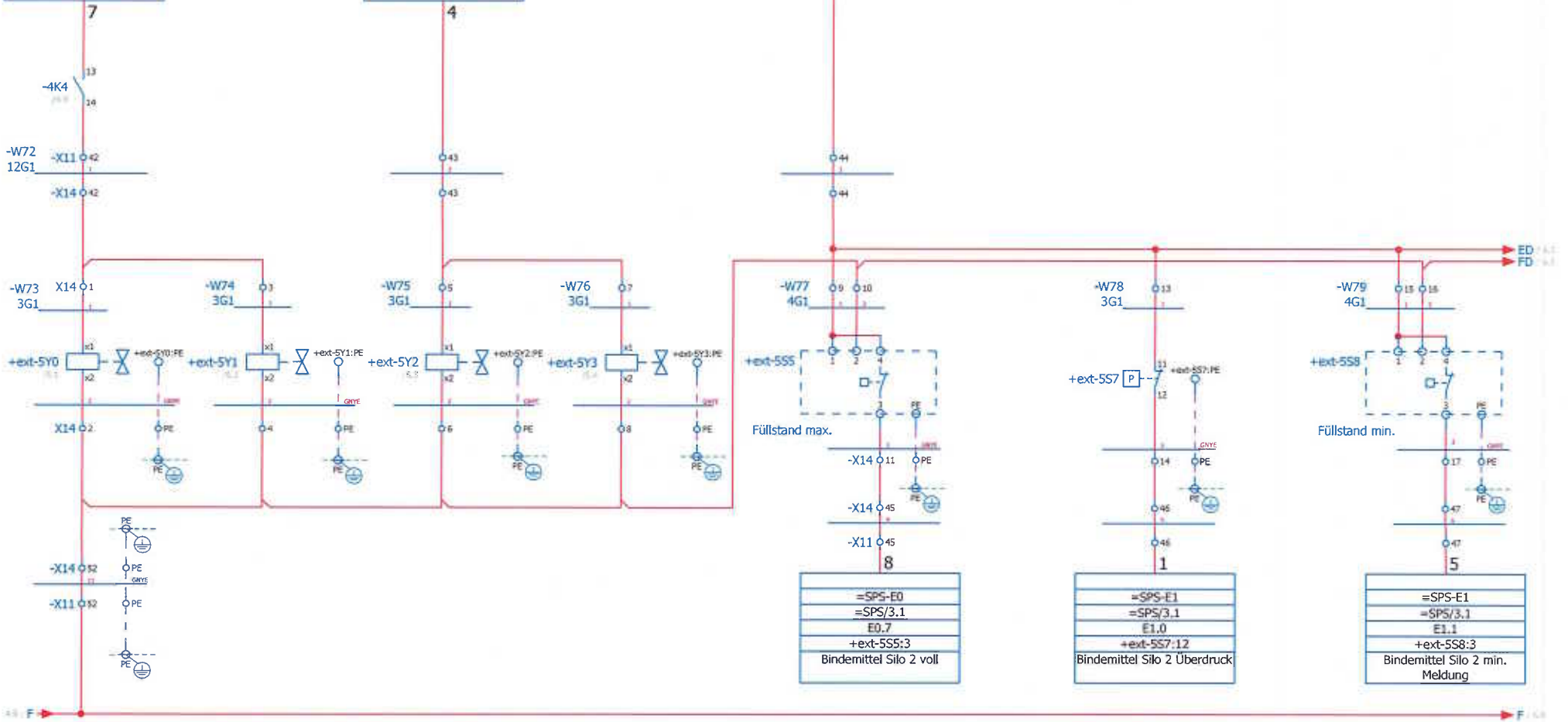

=SPS-E0
=SPS/3.1
E0.7
+ext-SS5:3
Bindemittel Silo 2 voll

=SPS-E1
=SPS/3.1
E1.0
+ext-SS7:12
Bindemittel Silo 2 Überdruck

=SPS-E1
=SPS/3.1
E1.1
+ext-SS8:3
Bindemittel Silo 2 min. Meldung

Luft Auflockerung 2

Ventil Befülleitung 2 öffnen

Bindemittel 2 max. Meldung

Bindemittel 2 Überdruck

Bindemittel 2 min. Meldung

Folgeblatt

Änderungsplan	14.01.2014	Prozessentwicklung/Übch	K.Söder
Datum	14.01.2014		
Bezeichnet	Genau_DocNo		
Umfeld			



Riedstraße 10  
79787 Lauchringen  
Tel: +49(7741)9199-0  
Fax: +49(7741)-9199-11

Micromix GmbH  
Fliegl 175\_18 SB-200XL SPS

Auflockerung 2 Zementfilter 2  
Einblasung 2

1433-60056

Name	=BM + SC/5
Aktuelle Seite	18
Gesamtseitenzahl	63

Filter Rüttler 2
-6K2:A1
A1.7
=SPS/3.7
=SPS-A1

Befüllung 2 Störung
+ext-6H6:x1
A2.0
=SPS/3.7
=SPS-A2

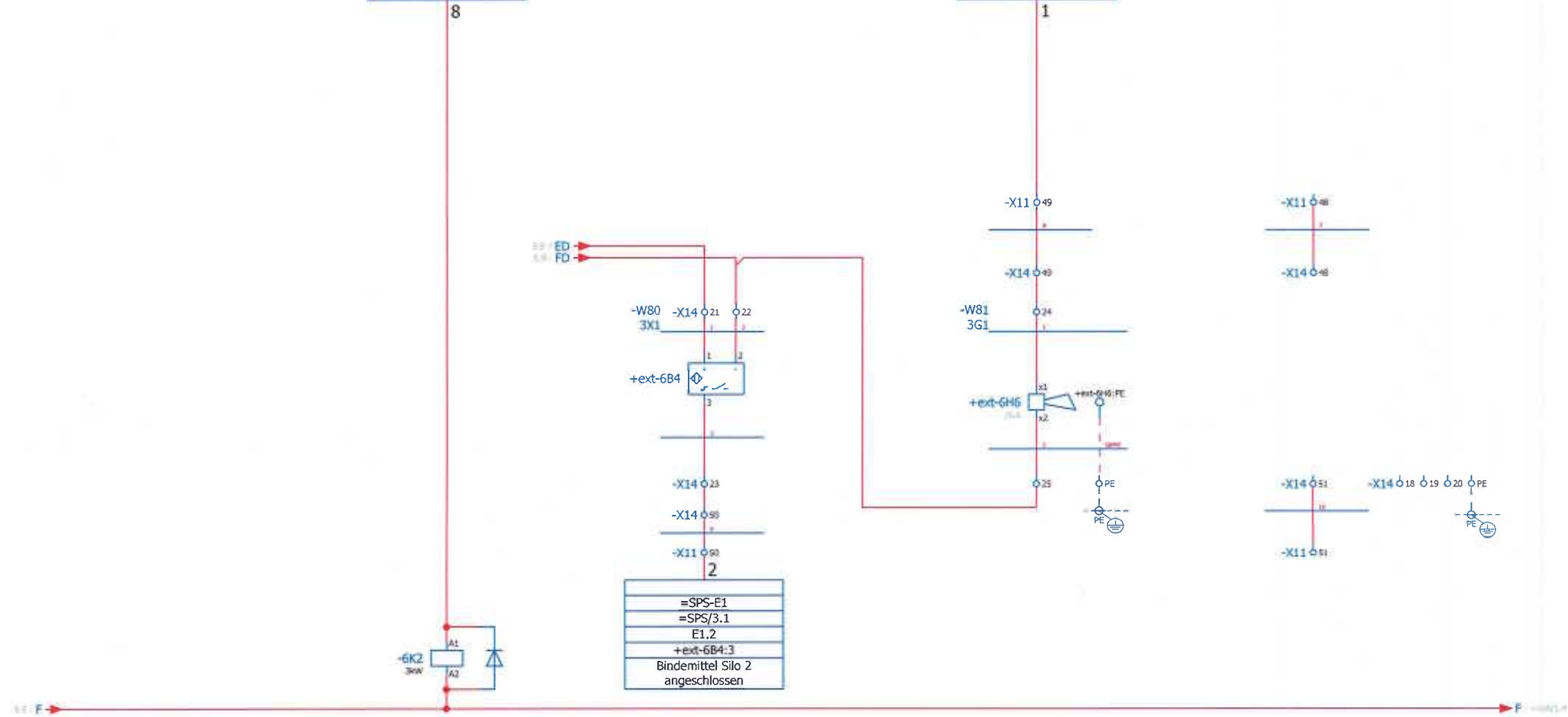

SIE.3RT2015-2BB41  
 3RT2916-1J100  
 1 2 / 3  
 3 4 / 5  
 5 6 / A,7

Filter Rüttler 2

Befüllung 2 Störung

Industrieplan	24.11.2018	Projektverantwortlicher	E. Rupp
Datum	1.12.2018		
Gezeichnet	Dieter Lauch		
Inhalt			



Riedstraße 10  
 79787 Lauchringen  
 Tel: +49(7741)9199-0  
 Fax: +49(7741)-9199-11

Micromix GmbH  
 Fliegl 175\_18 SB-200XL SPS

Auflockerung 2 Zementfilter 2  
 Einblasung 2

1433-60056

Name	=BM+SC/6
Aktuelle Seite	19
Gesamtseitenzahl	63

=BM/4.9 / L1  
 =BM/4.9 / L2  
 =BM/4.9 / L3

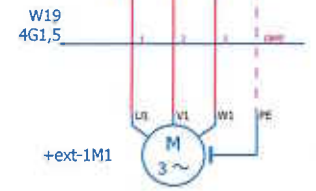
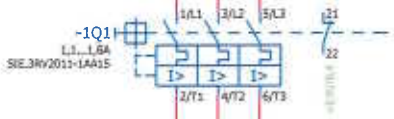

Wasser dosieren  
 0,6kW

=BM/6

=BM/5.7 / E  
 =BM/5.7 / F

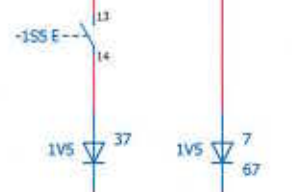
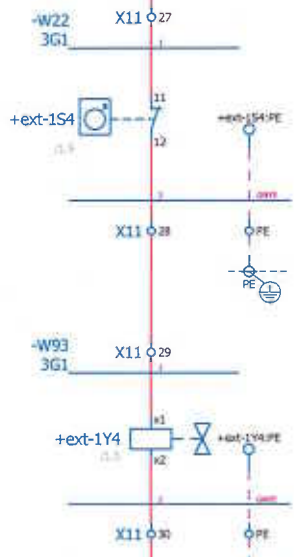
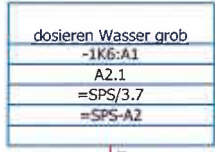

SIE.3RT2015-2BB41  
 3RT2916-1JJ00  
 1 2 / 1.0  
 3 4 / 1.1  
 5 6 / 1.1

Wasser dosieren

Erstellungsdatum	15.01.2018	Projektverantwortliche	R. Siegel
Datum	14.02.2018		
Bearbeiter	Sennis, Jochen		
Status			



Riedstraße 10  
 79787 Lauchringen  
 Tel: +49(7741)9199-0  
 Fax: +49(7741)-9199-11

Micromix GmbH  
 Fliegl 175\_18 SB-200XL SPS

Wasser Dosieren

1433-60056

Folgeblatt		=ZM/1
Name	=WA+SG/1	
Aktuelle Seite		20
Gesamtseitenzahl		63

+WA/1.1 / L1  
 +WA/1.2 / L2  
 +WA/1.3 / L3

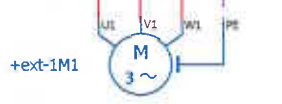
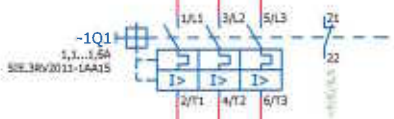

Zusatzmittel dosieren  
 0,55kW

dosieren Zusatzmittel	
Komp.1	
-1K6:A1	
A2.2	
=SPS/3.7	
=SPS-A2	

+WA/1.7 / EH → EH / =M/1.8

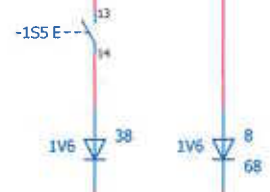

SIE.3RT2015-2BB41  
 3RT2916-1J100  
 1 ~ 2 1:5  
 3 ~ 4 1:1  
 5 ~ 6 1:1

Zusatzmittel dosieren

+WA/1			
Trägerposition	14.11.2018	Projektverantwortlicher	H. Bage
Datum	15.02.2018		
Besteller	Service, Darbo		
Index			



Riedstraße 10  
 79787 Lauchringen  
 Tel: +49(7741)9199-0  
 Fax: +49(7741)-9199-11

Micromix GmbH  
 Fliegl 175\_18 SB-200XL SPS

Zusatzmittel

AKMap/DK = ZM  
 + SC  
 1433-60056

Folgeblatt		=M/1
Name	=ZM+SC/1	
Aktuelle Seite		21
Gesamtseitenzahl		63

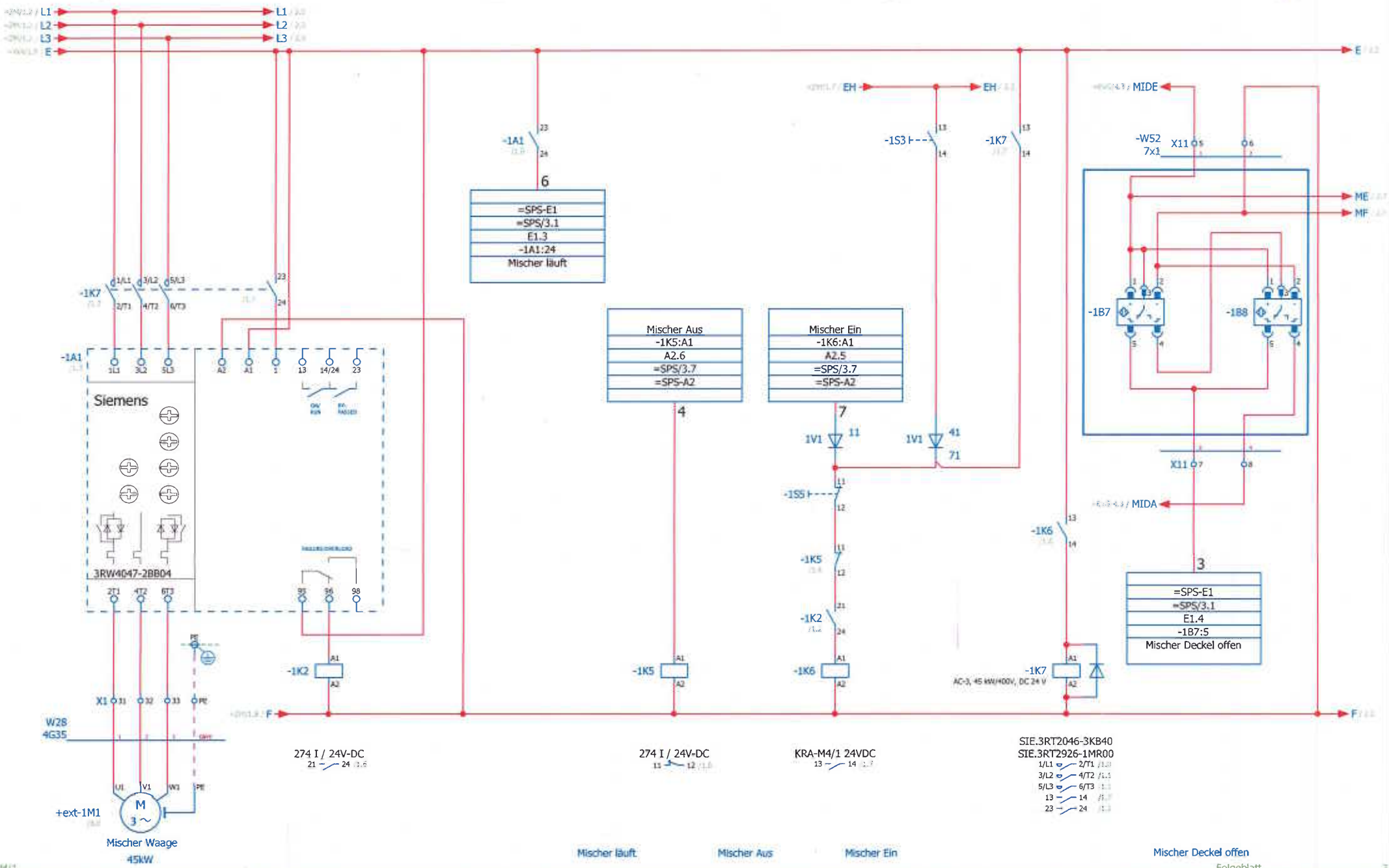

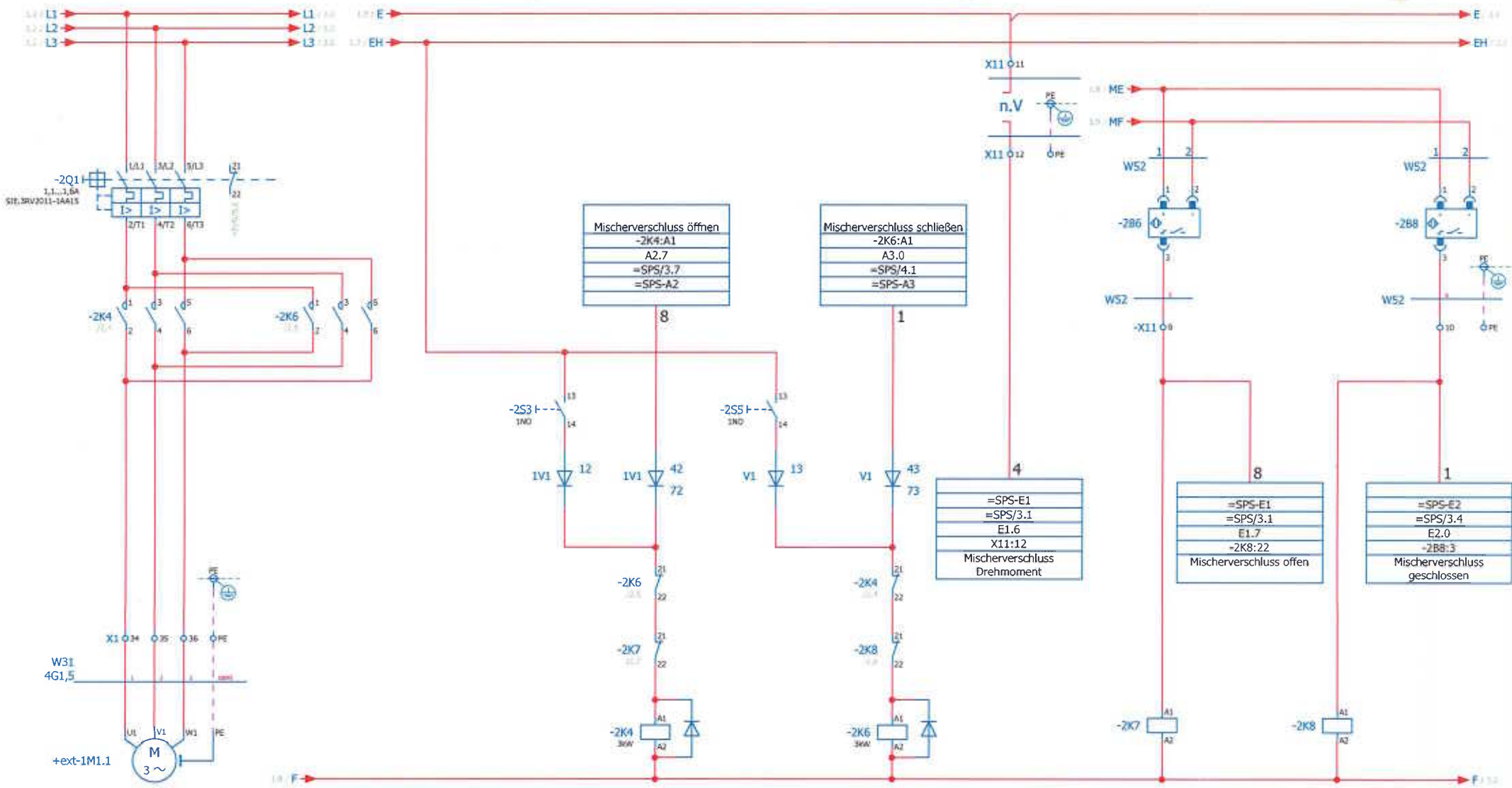

Mischerverschluss öffnen  
 -2K4:A1  
 A2.7  
 =SPS/3.7  
 =SPS-A2

Mischerverschluss schließen  
 -2K6:A1  
 A3.0  
 =SPS/4.1  
 =SPS-A3

=SPS-E1  
 =SPS/3.1  
 E1.6  
 X11:12  
 Mischerverschluss Drehmoment

=SPS-E1  
 =SPS/3.1  
 E1.7  
 -2K8:22  
 Mischerverschluss offen

=SPS-E2  
 =SPS/3.4  
 E2.0  
 -2B8:3  
 Mischerverschluss geschlossen

SIE.3RT2015-2BB42  
 3RT2916-1J000  
 1 2 / 2.0  
 3 4 / 2.1  
 5 6 / 2.1  
 21 22 / 2.5

SIE.3RT2015-2BB42  
 3RT2916-1J000  
 1 2 / 2.0  
 3 4 / 2.1  
 5 6 / 2.1  
 21 22 / 2.4

274 I / 24V-DC  
 21 22 / 2.1

274 I / 24V-DC  
 21 22 / 2.1

Mischerverschluss  
 0,55kW

Mischerverschluss Motorschutzschalter

Mischerverschluss öffnen

Mischerverschluss schließen Verschluss Drehmoment

Verschluss offen

Verschluss geschlossen

Arbeitsjahr	14.03.2018	Projektleitung	H.Neigel
Datum	14.02.2018		
Gezeichnet	Simon Jocher		
Überprüft			



Riedstraße 10  
 79787 Lauchringen  
 Tel: +49(7741)9199-0  
 Fax: +49(7741)-9199-11

Micromix GmbH  
 Fliegl 175\_18 SB-200XL SPS

Mischerverschluss

1433-60056

Name	=MI+SC/2
Aktuelle Seite	23
Gesamtseitenzahl	63

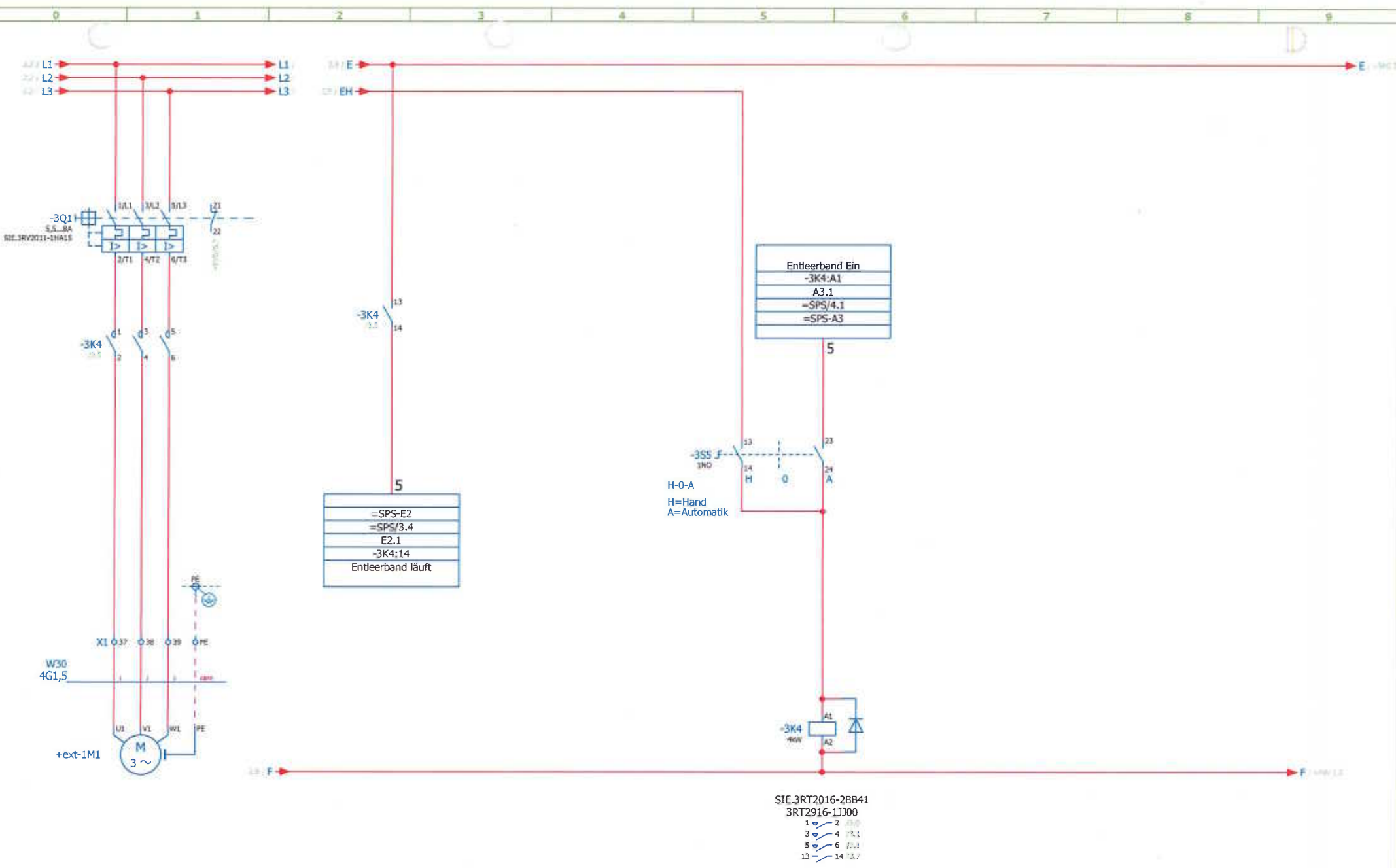

Entleerband  
3kW

Entleerband läuft

Entleerband Ein

SIE.3RT2016-2BB41  
3RT2916-1JJ00  
1 2 3.0  
3 4 3.1  
5 6 3.1  
13 14 3.2



-DMS 1  
1000Kg

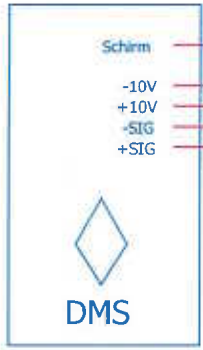

gelb  
schwarz  
grün  
rot  
weiss

-DMS 1  
1000Kg

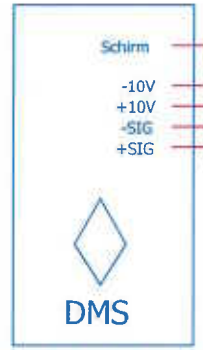

gelb  
schwarz  
grün  
rot  
weiss

-DMS 1  
1000Kg

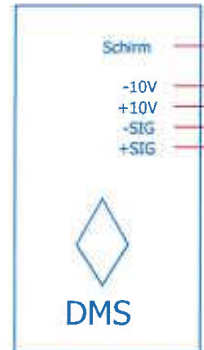

gelb  
schwarz  
grün  
rot  
weiss

+ext-Dose 1

Die Farbkennzeichnung ist genau zu prüfen

### Achtung !

Es ist genau darauf zu Achten, dass der Schirm in seinem gesamten Verlauf nur an einer Stelle mit PE verbunden ist.

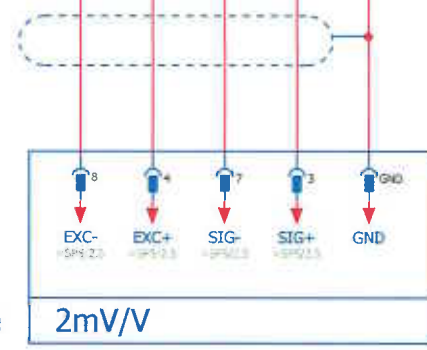

=SPS+SC-W1

Mischerwaage

2mV/V

Wägezelle

Der Scalance kommt mit der IP 192.168.1.1 (Werkseinstellung) an.  
Bitte auf 192.168.0.222 ändern,  
da das Micromix Programm die SMS an die IP Adresse schickt

-1A2  
Fernwartungsmodem

-1A4  
Chargen Protokoll Drucker

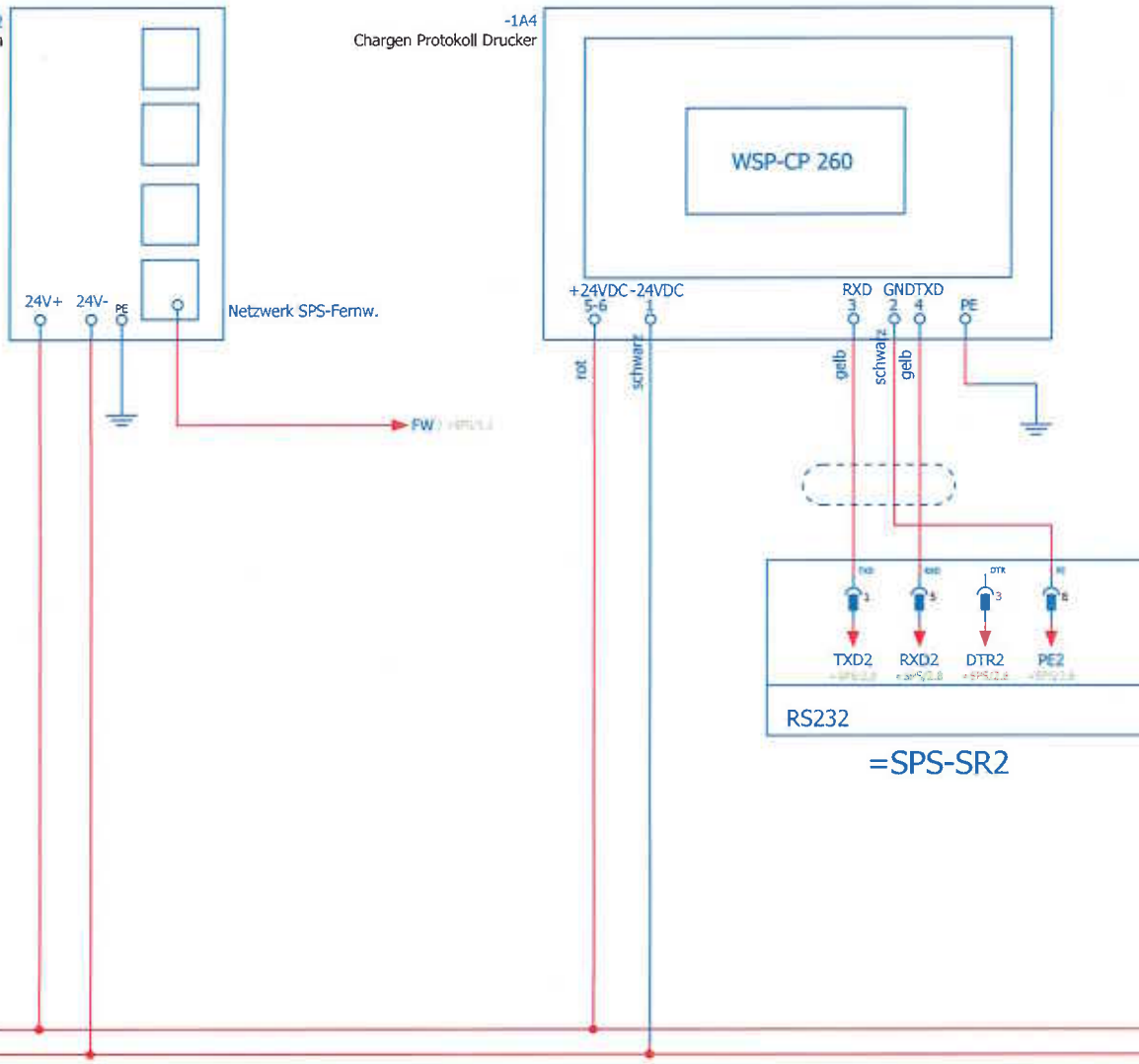

-1A1

CPU

=BT/1.3  
Profinet

=FW/1.4  
FW

-PM0

-W1

-SR2

-SR3

8DE

8DE

8DE

8DA

8DA

8DA

8DA

SIEMENS



ET 200S

MAC  
ADD

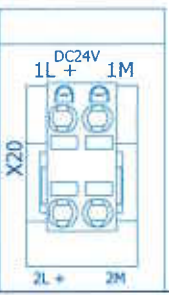

IM151-8  
PN/DP CPU

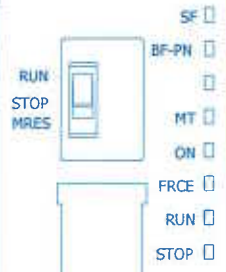

P1 P2 P3  
LINK  
X1



Module	Input/Output	Terminal	Terminal	Terminal	Terminal	Terminal	Terminal	Terminal	Terminal	Terminal	Terminal	Terminal	Terminal	Terminal
IM151-8 PN/DP CPU	PM-E DC 24V	SP	SP	SP	SP	8 DI DC 24 V	8 DI DC 24 V	8 DI DC 24 V	8 DO DC24V 0,5A	8 DO DC24V 0,5A	8 DO DC24V 0,5A	8 DO DC24V 0,5A	8 DO DC24V 0,5A	8 DO DC24V 0,5A
						1 0 5 2 0 6 3 0 7 4 0 8	1 0 5 2 0 6 3 0 7 4 0 8	1 0 5 2 0 6 3 0 7 4 0 8	1 0 5 2 0 6 3 0 7 4 0 8	1 0 5 2 0 6 3 0 7 4 0 8	1 0 5 2 0 6 3 0 7 4 0 8	1 0 5 2 0 6 3 0 7 4 0 8	1 0 5 2 0 6 3 0 7 4 0 8	1 0 5 2 0 6 3 0 7 4 0 8
6ES7138-4CA01-0AA0	6ES7 193-MCG30-0AA0 TM-E 30544-01	6ES7-138-4DF01-0AB0	6ES7-138-4DF01-0AB0	6ES7131-4BF00-0AA0	6ES7131-4BF00-0AA0	6ES7131-4BF00-0AA0	6ES7131-4BF00-0AA0	6ES7131-4BF00-0AA0	6ES7131-4BF00-0AA0	6ES7131-4BF00-0AA0	6ES7131-4BF00-0AA0	6ES7131-4BF00-0AA0	6ES7131-4BF00-0AA0	6ES7131-4BF00-0AA0
AUX1		1 5 9 13	1 5 9 13	1 5 9 13	1 5 9 13	1 5 9 13	1 5 9 13	1 5 9 13	1 5 9 13	1 5 9 13	1 5 9 13	1 5 9 13	1 5 9 13	1 5 9 13
		2 6 10 14	2 6 10 14	2 6 10 14	2 6 10 14	2 6 10 14	2 6 10 14	2 6 10 14	2 6 10 14	2 6 10 14	2 6 10 14	2 6 10 14	2 6 10 14	2 6 10 14
		3 7 11 15	3 7 11 15	3 7 11 15	3 7 11 15	3 7 11 15	3 7 11 15	3 7 11 15	3 7 11 15	3 7 11 15	3 7 11 15	3 7 11 15	3 7 11 15	3 7 11 15
		4 8 12 16	4 8 12 16	4 8 12 16	4 8 12 16	4 8 12 16	4 8 12 16	4 8 12 16	4 8 12 16	4 8 12 16	4 8 12 16	4 8 12 16	4 8 12 16	4 8 12 16

=FW/1

Folgeblatt 2

Überprüfdatum	14.02.2018	Projektleiter/Zeichner	K. Kasper
Datum	14.02.2018		
Gezeichnet	Steffen Dierckx		
Überprüft			



Riedstraße 10  
79787 Lauchringen  
Tel: +49(7741)9199-0  
Fax: +49(7741)-9199-11

Micomix GmbH  
Filegl 175\_18 SB-200XL SPS

SPS Übersicht

Filegl/01 = SPS  
+ SC  
1433-60056

Name =SPS+SC/1  
Aktuelle Seite 27  
Gesamtseitenzahl 63

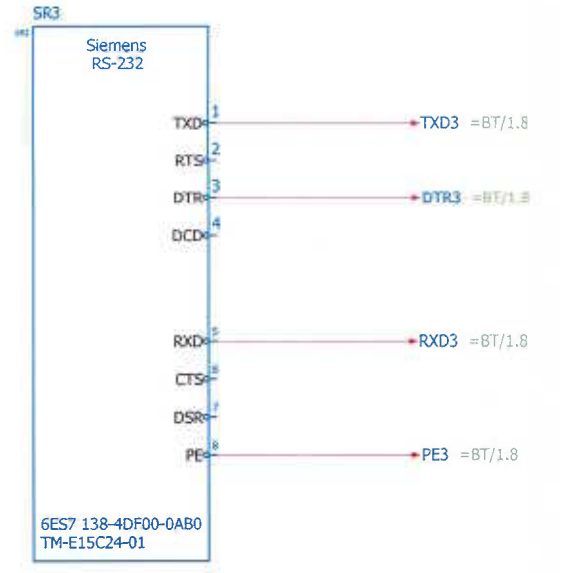
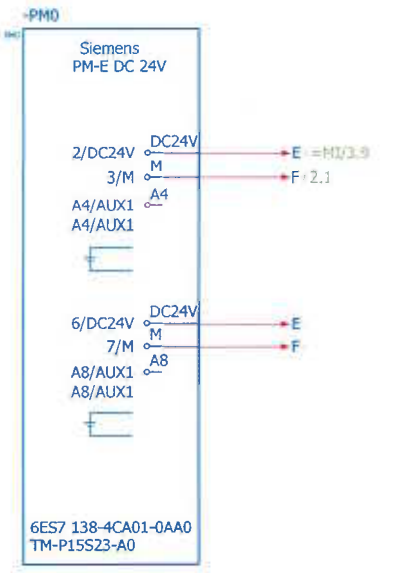
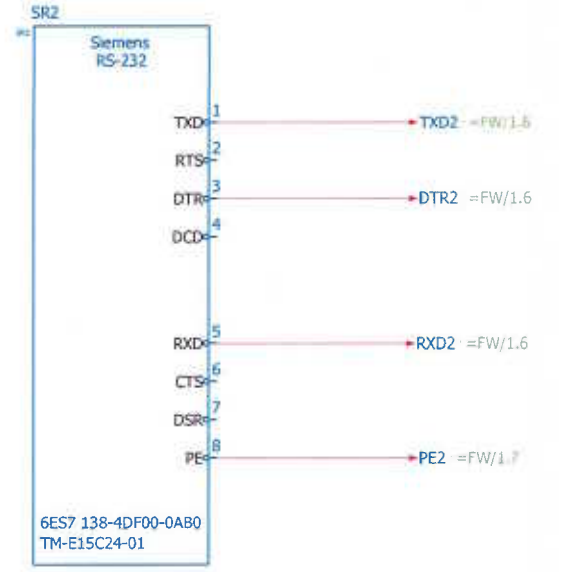
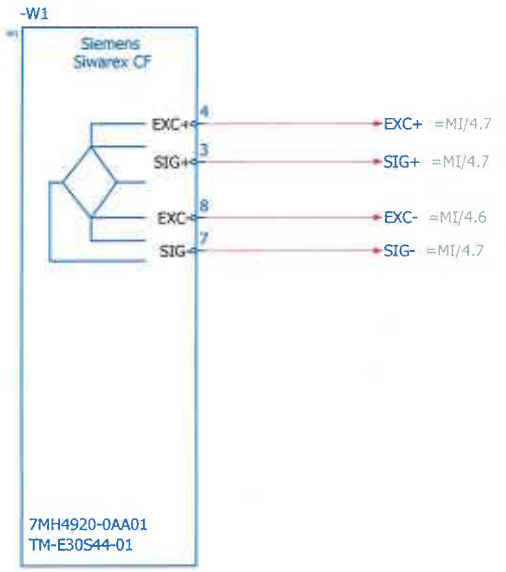
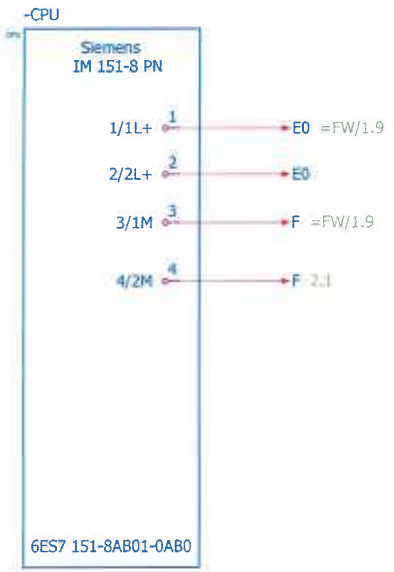

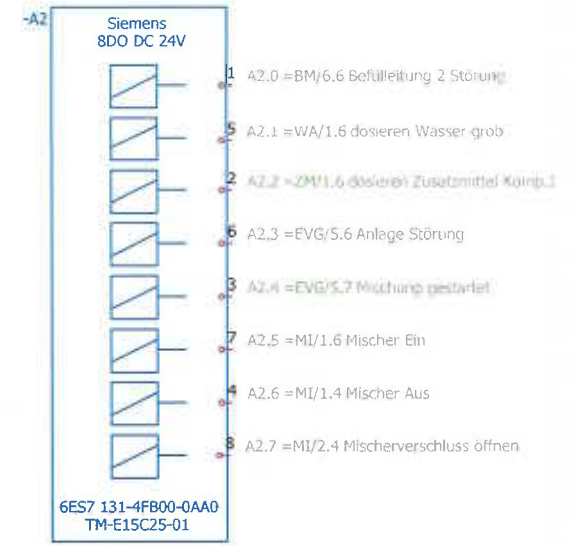
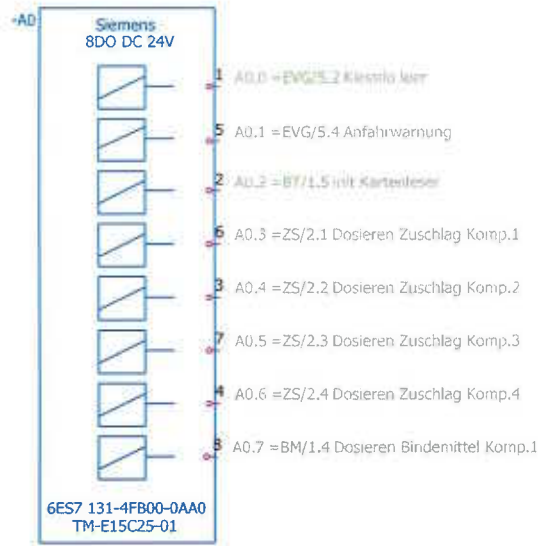
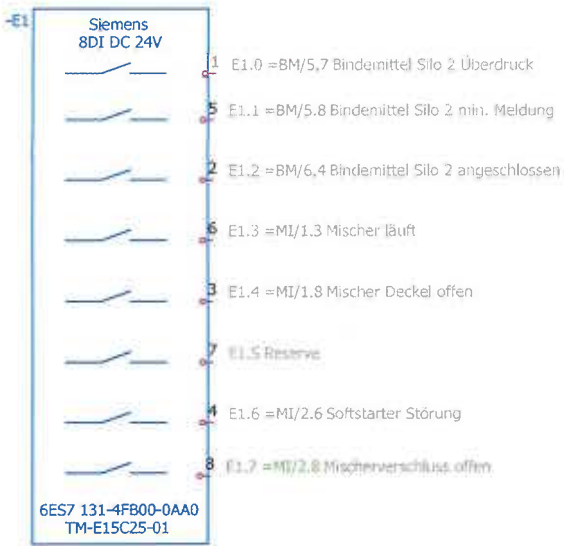
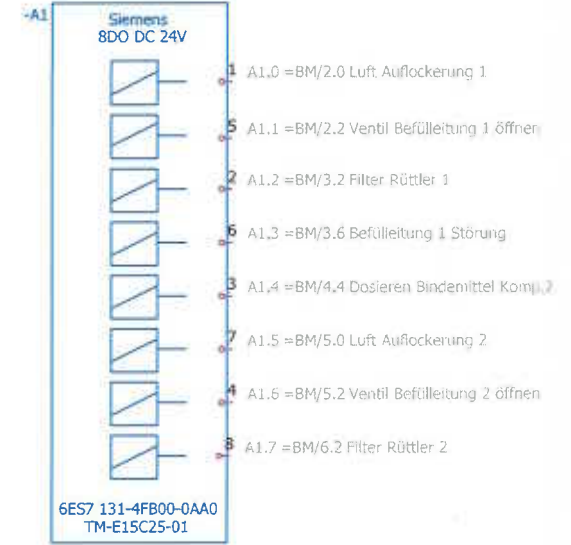
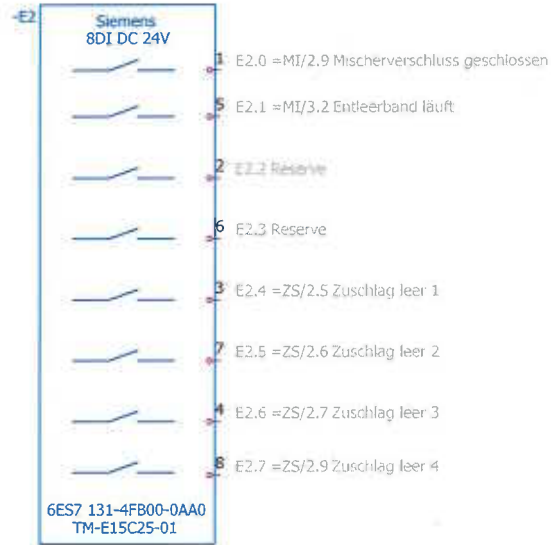
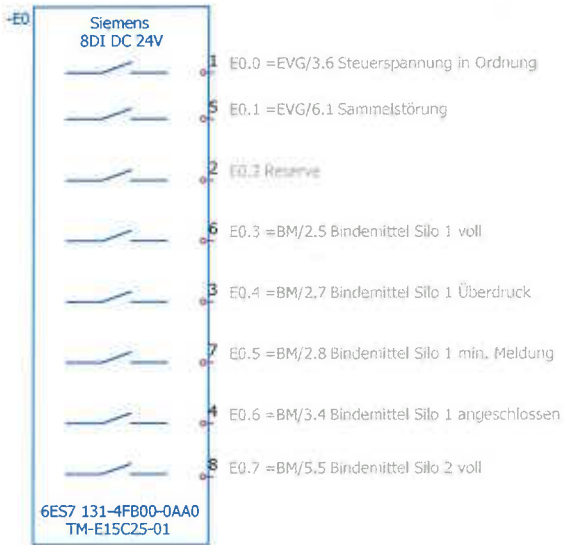

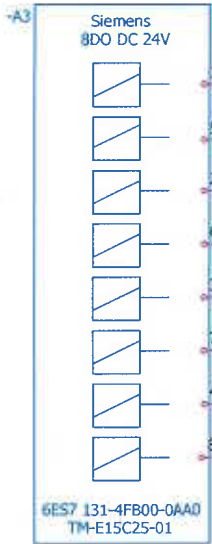

- 1 A3.0 =MI/2.5 Mischerverschluss schließen
- 5 A3.1 =MI/3.5 Entleerband Ein
- 2 A3.2 =EVG/5.1 Laufwarnung Anlage Produziert
- 6 A3.3 =EVG/5.8 Mischung fertig
- 3 A3.4 =ZS/3.1 Dosierhilfe Zuschlag 1
- 7 A3.5 =ZS/3.2 Dosierhilfe Zuschlag 2
- 4 A3.6 =ZS/3.4 Dosierhilfe Zuschlag 3
- 8 A3.7 =ZS/3.6 Dosierhilfe Zuschlag 4

Endungsdatum	14.03.2014	Projektname/Zeichnungs-Nr.	1/1
Datum	14.03.2014		
Zeichner	Detlev Jander		
Überw.			



Riedstraße 10  
79787 Lauchringen  
Tel: +49(7741)9199-0  
Fax: +49(7741)-9199-11

Micromix GmbH  
Fliegl 175\_18 SB-200XL SPS

SPS Eingänge/Ausgänge

Angebot = SPS  
+ SC  
1433-60056

Name	=SPS+SC/4
Aktuelle Seite	30
Gesamtseitenzahl	63

# Rittal AE1350.500 mit Alu-Glasrahmen 500x500x300

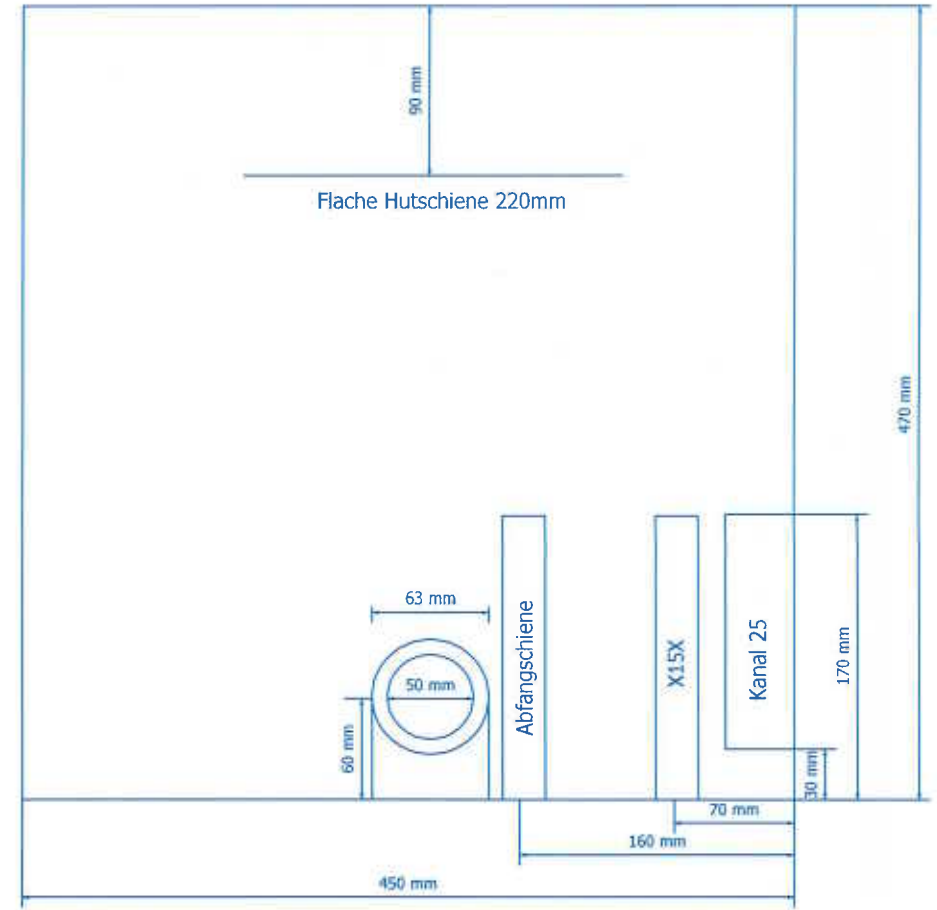
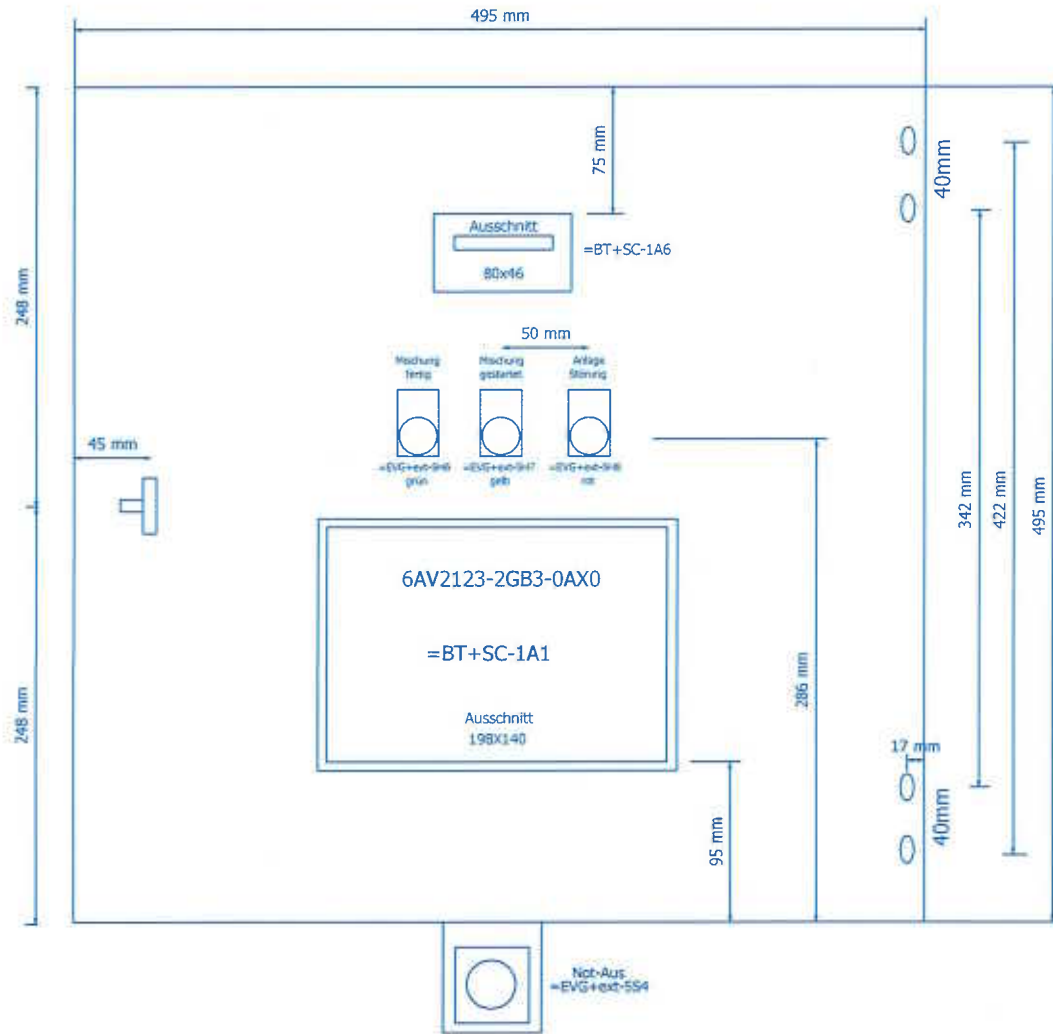

Änderungsdatum	14.02.2018	Projektverantwortliche	h.kager
Zielfest.	14.02.2018		
Beitrag	Demis, Uwe		
Prüfung			



Riedstraße 10  
79787 Lauchringen  
Tel: +49(7741)9199-0  
Fax: +49(7741)-9199-11

Micromix GmbH  
Fliegl 175\_18 SB-200XL SPS

Aufbau

Wagn/O1 + ALIF  
+ SC  
1433-60056

Name	=ALIF+SC/1
Aktuelle Seite	31
Gesamtseitenzahl	63

Klemmenkasten X13



Klemmenkasten X14



Abzweigdose Mischer



1200 mm

915 mm

Schaltschrank Häwa



1128 mm

885 mm

Montageplatte Häwa

Endfertigungsdatum	14.03.2014	Projektverantwortliche/r	H. Rieger
Zeichner	g.v.f.2008		
Exp/Bedar	Service_Janika		
Index			



Riedstraße 10  
79787 Lauchringen  
Tel: +49(7741)9199-0  
Fax: +49(7741)-9199-11

Micromix GmbH  
Fliegl 175\_18 SB-200XL SPS

Aufbau

1433-60056

Folgeblatt		3
Name	=AUF+SC/2	
Aktuelle Seite		32
Gesamtseitenzahl		63



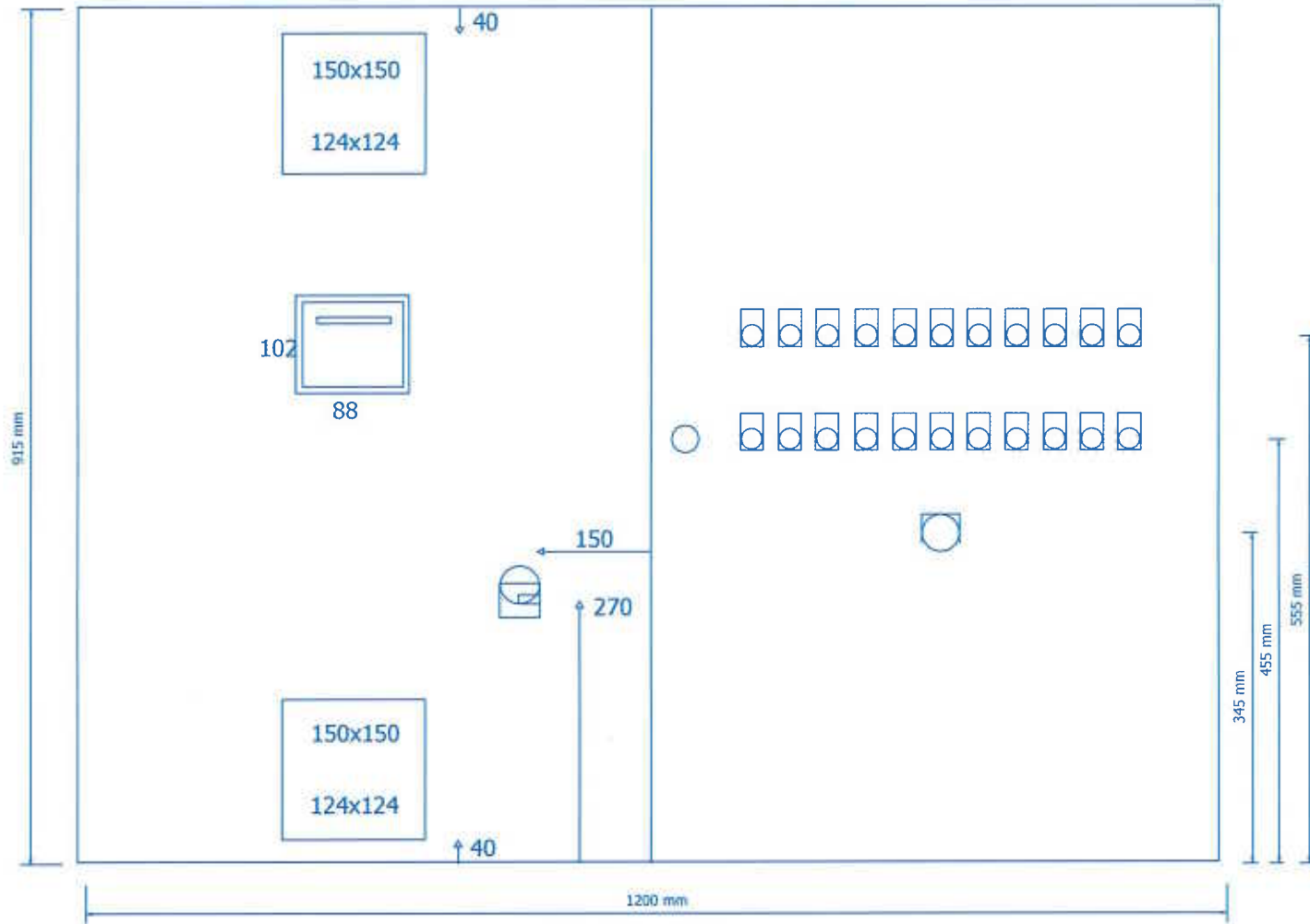

Schalschrank Häwa  
 3331-1291-30-07  
 1200x915x300

Änderungsdatum	14.03.2014	Projektleiter/Verfasser	H. Toppert
Datum	14.03.2014		
Boardskizze	Demox_Diagramm		
Zeichn.			



Riedstraße 10  
 79787 Lauchringen  
 Tel: +49(7741)9199-0  
 Fax: +49(7741)-9199-11

Micromix GmbH  
 Filegl 175\_18 SB-200XL SPS

Schaltschrankaufbau

Werkstoff = AUF  
 + SC  
 1433-60056

Folgeblatt		4
Name	=AUF+SC/3	
Aktuelle Seite		33
Gesamtseitenzahl		63

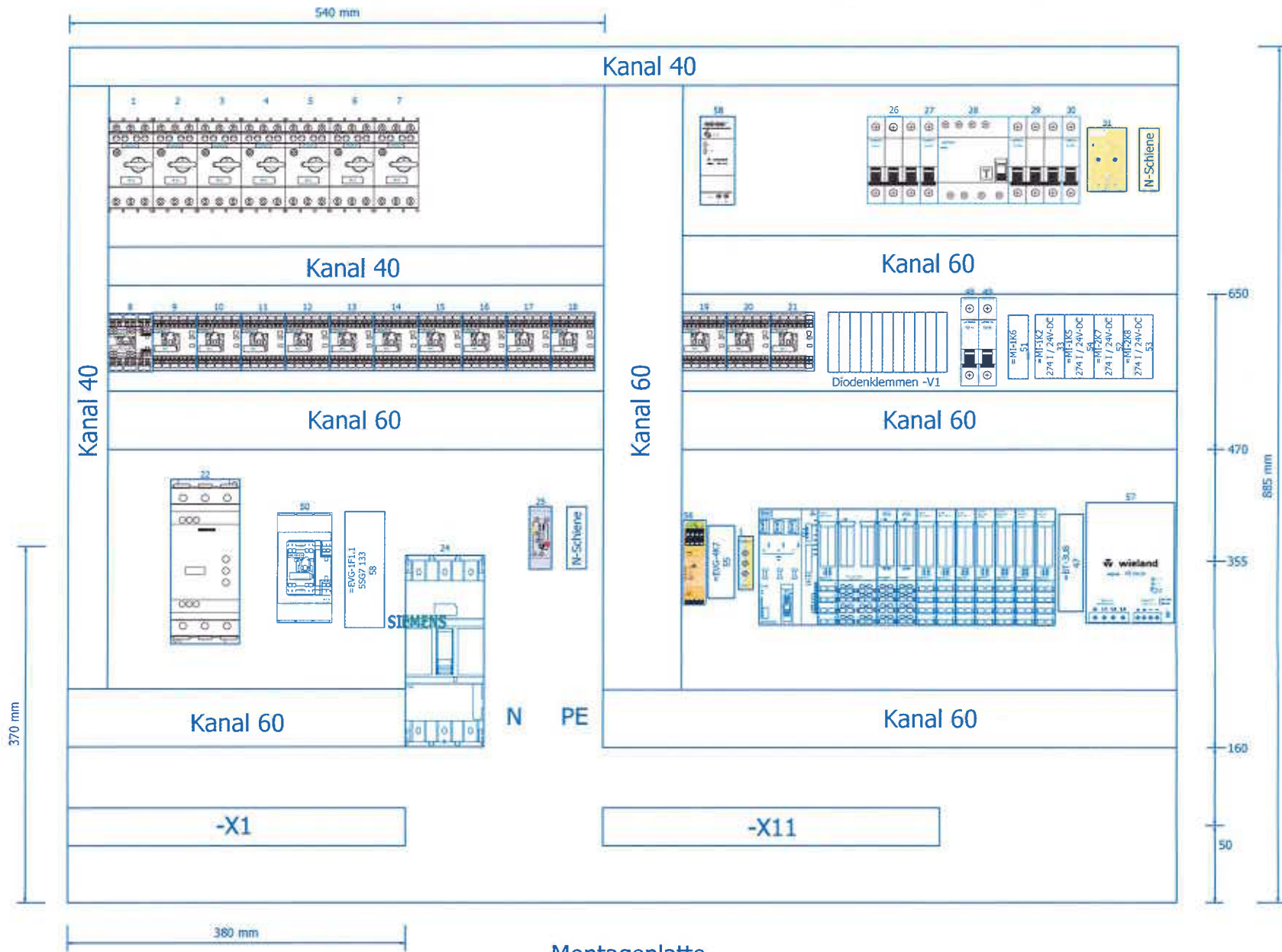

Montageplatte  
1128x885

Folgeblatt

Änderungsdatum	14.07.2018	Prozessverantwortliche	U/leg
Datum	14.07.2018		
Erstellt von	Dennis Gerdts		
Zeichn.			



Riedstraße 10  
79787 Lauchringen  
Tel: +49(7741)9199-0  
Fax: +49(7741)-9199-11

Micromix GmbH  
Fliegi 175\_18 SB-200XL SPS

Schaltschrankaufbau

Integrator = AUF  
+ SC  
1433-60056

Name	=AUF+SC/4
Aktuelle Seite	34
Gesamtseitenzahl	63

# Aufbaulegende

Schaltschranklegende

Positionsnummer	Betriebsmittelkennzeichen	Typnummer	Artikelnummer	Hersteller	Funktionstext
1	1Q1	3RV2011-1HA15	SIE.3RV2011-1HA15	RK	=ZS+SC-1Q1
2	1Q1	3RV2011-1JA15	SIE.3RV2011-1JA15	RK	=BM+SC-1Q1
3	1Q7	3RV2011-0GA15	SIE.3RV2011-0GA15	RK	=BM+SC-1Q7
4	1Q1	3RV2011-1AA15	SIE.3RV2011-1AA15	RK	=WA+SC-1Q1
5	1Q1	3RV2011-1AA15	SIE.3RV2011-1AA15	RK	=ZSM+SC-1Q1
6	2Q1	3RV2011-1AA15	SIE.3RV2011-1AA15	RK	=MI+SC-2Q1
7	3Q1	3RV2011-1HA15	SIE.3RV2011-1HA15	RK	=MI+SC-3Q1
8	2K7	3RT2017-2BB41	SIE.3RT2017-2BB41	RK	=EVG+SC-4K8
9	2K1	3RT2016-2BB41	SIE.3RT2016-2BB41	RK	=ZS+SC-2K1
10	2K2	3RT2016-2BB41	SIE.3RT2016-2BB41	RK	=ZS+SC-2K2
11	2K3	3RT2016-2BB41	SIE.3RT2016-2BB41	RK	=ZS+SC-2K3
12	2K4	3RT2016-2BB41	SIE.3RT2016-2BB41	RK	=ZS+SC-2K4
13	1K4	3RT2016-2BB41	SIE.3RT2016-2BB41	RK	=BM+SC-1K4
14	3K2	3RT2015-2BB41	SIE.3RT2015-2BB41	RK	=BM+SC-3K2
15	4K4	3RT2016-2BB41	SIE.3RT2016-2BB41	RK	=BM+SC-4K4
16	6K2	3RT2015-2BB41	SIE.3RT2015-2BB41	RK	=BM+SC-6K2
17	1K6	3RT2015-2BB41	SIE.3RT2015-2BB41	RK	=WA+SC-1K6
18	1K6	3RT2015-2BB41	SIE.3RT2015-2BB41	RK	=ZM+SC-1K6
19	2K4	3RT2015-2BB42	SIE.3RT2015-2BB42	RK	=MI+SC-2K4
20	2K6	3RT2015-2BB42	SIE.3RT2015-2BB42	RK	=MI+SC-2K6
21	3K4	3RT2016-2BB41	SIE.3RT2016-2BB41	RK	=MI+SC-3K4
22	1A1	3RW4047-2BB04	SIE.3RW4047-2BB04	RK	=MI+SC-1A1
24	1Q0	Leistungsschalter 160A	3VL2716-1DE36-2PB1	RK	=EVG+SC-1Q0
25	3XTR1	GTF 76/ 48	PXC.3121025	RK	=EVG+SC-3XTR1
26	1F1	5SY4316-7	SIE.5SY4316-7	RK	=EVG+SC-1F1
27	3F1	5SY4106-6	SIE.5SY4106-6	RK	=EVG+SC-3F1
28	1Q3	5SM3344-6	SIE.5SM3344-6	RK	=EVG+SC-1Q3
29	1F5	5SY4316-7	SIE.5SY4316-7	RK	=EVG+SC-1F5
30	1F7	5SY6110-6	SIE.5SY6110-6	RK	=EVG+SC-1F7
31	1A8	ST-01.250V	ST-01.250V	RK	Service -Steckdose 10A
33	1K2	1100015251406	274 I / 24V-DC	RK	=MI+SC-1K2
47	3U8	CU 8801 01-0000	CU 8801 01-0000	RK	=BT+SC-3U8
48	3F3	5SY4106-6	SIE.5SY4106-6	RK	=EVG+SC-3F3
49	3F4	5SY4106-6	SIE.5SY4106-6	RK	=EVG+SC-3F4
50	1K7	3RT2046-3KB40	SIE.3RT2046-3KB40	RK	=MI+SC-1K7
51	1K6	KRA-M4/1	KRA-M4/1	RK	=MI+SC-1K6
52	2K7	1100015251406	274 I / 24V-DC	RK	=MI+SC-2K7

4

Folgeblatt

6

Arbeitsposition	1433.60056	Projektleiter/Proj.Offiz	H. Flegel
Seiten	1433.60056		
Ersteller	Senra, Gerthe		
Datum			



Riedstraße 10  
79787 Lauchringen  
Tel: +49(7741)9199-0  
Fax: +49(7741)-9199-11

Micromix GmbH  
Fliegl 175\_18 SB-200XL SPS

Schaltschranklegende : =ZS+SC-1Q1 -  
=MI+SC-2K7

Anlage/Ort = AUF  
+ SC  
1433-60056

Name =AUF+SC/5  
Aktuelle Seite 35  
Gesamtseitenzahl 63



# Klemmenanschlussplan

Klemmenanschlussplan wie 5,7

Platzierung	Interne Ziele	SPS-Bezeichnung	Kleminnennummer
			1
			2
			3
			PE
			4
			5
			6
			PE
			7
			8
			9
			PE
			10
			11
			12
			PE
			13
			14
			15
			PE
			16
			17
			18
			PE
			19
			20
			21
			PE
			22
			23
			24
			PE

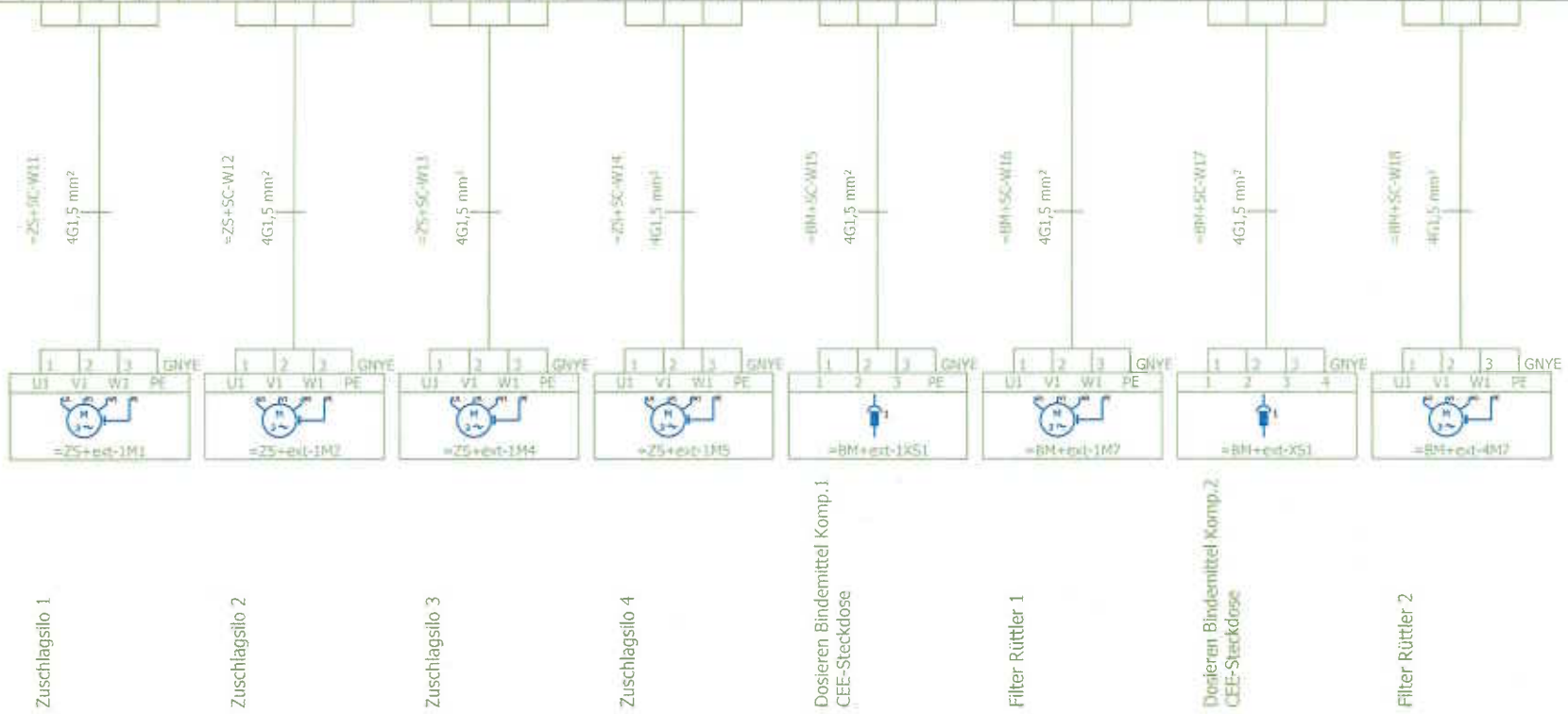

=AUF+SC/6

Folgeblatt

2

Änderungswesen	14.01.2014	Projektleiter/Techniker	R. G. G. G.
Datum	14.01.2014		
Gezeichnet	Gerrit D. D.		
Zuletzt			



Riedstraße 10  
79787 Lauchingen  
Tel: +49(7741)9199-0  
Fax: +49(7741)-9199-11

Micromix GmbH  
Fliegl 175\_18 SB-200XL SPS

Klemmenanschlussplan X1

1433-60056  
= Report  
+ KL

Name =Report+KL/1  
Aktuelle Seite 37  
Gesamtseitenzahl 63

# Klemmenanschlussplan

Klemmenanschlussplan wie 5.7

X1	
Platzierung	=WA+SC/1.0 =WA+SC/1.1 =WA+SC/1.1 =WA+SC/1.1
Interne Ziele	=WA+SC-1M6 =WA+SC-1M6 =WA+SC-1M6 =WA+SC-PE
SPS-Bezeichnung	
Klemmennummer	25 26 27 PE 28 29 30 PE 31 32 33 PE 34 35 36 PE 37 38 39 PE 46 47 48 PE 49 50 51 PE 52 53 54 55 PE

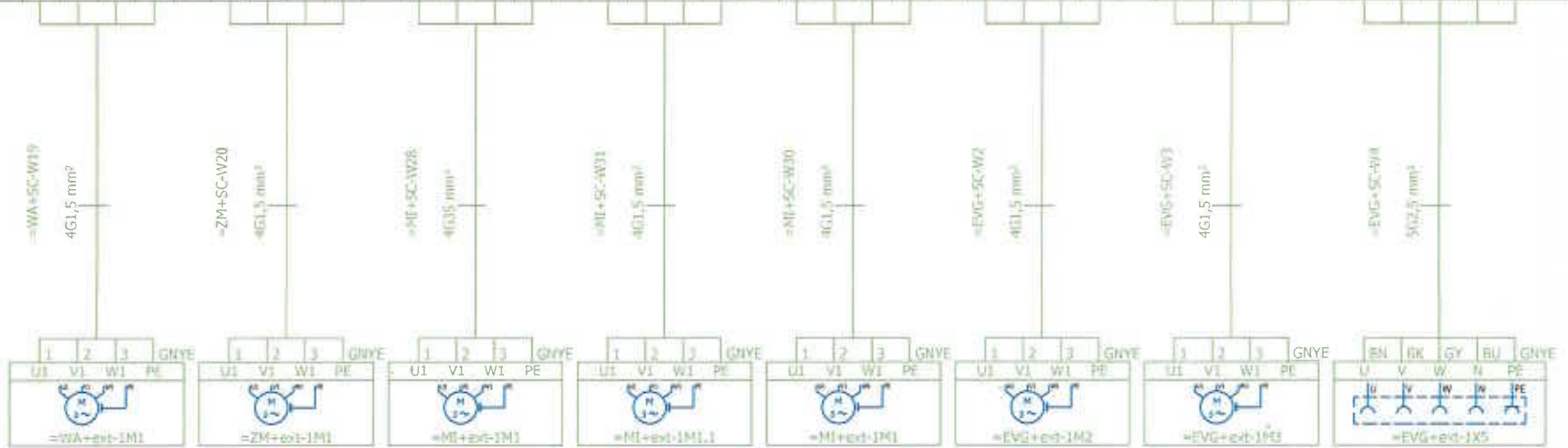

Wasser Dosierung

dosieren Zusatzmittel

Softstarter Mischer

Mischerverschluss

Entleerband

Hochdruckreiniger

Luftkompressor

CEE-Steckdose 16A

# Klemmenanschlussplan

Klemmenanschlussplan wie 5.7

X1												
Platzierung	=EVG+SC/2.1	=EVG+SC/2.1	=EVG+SC/2.1									
Interne Ziele	=EVG+SC-1A8	=EVG+SC-1A8	=EVG+SC-PE									
SPS-Bezeichnung												
Klemmennummer	56	57	PE			58	59	PE				

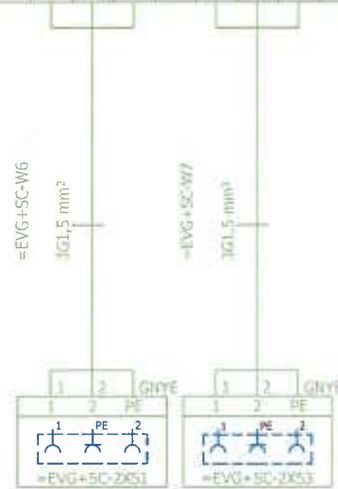

Innenbeleuchtung

Aussenbeleuchtung





# Klemmenanschlussplan

Klemmenanschlussplan wie 5.7

X11	
Platzierung	=ZS+SC/2.9 =ZS+SC/2.9 =ZS+SC/2.9
Interne Ziele	=WA+SC/1.4 =WA+SC/1.4 =WA+SC/1.5
SPS-Beschriftung	E0.6 E0.6 E0.6
Klemmennummer	25 26 PE 27 28 PE 29 30 PE 31 32 33 34 35 36 37 38 39 40 41 PE 42 43 44 45 46 47 48 49 50 51 52 PE 55 56

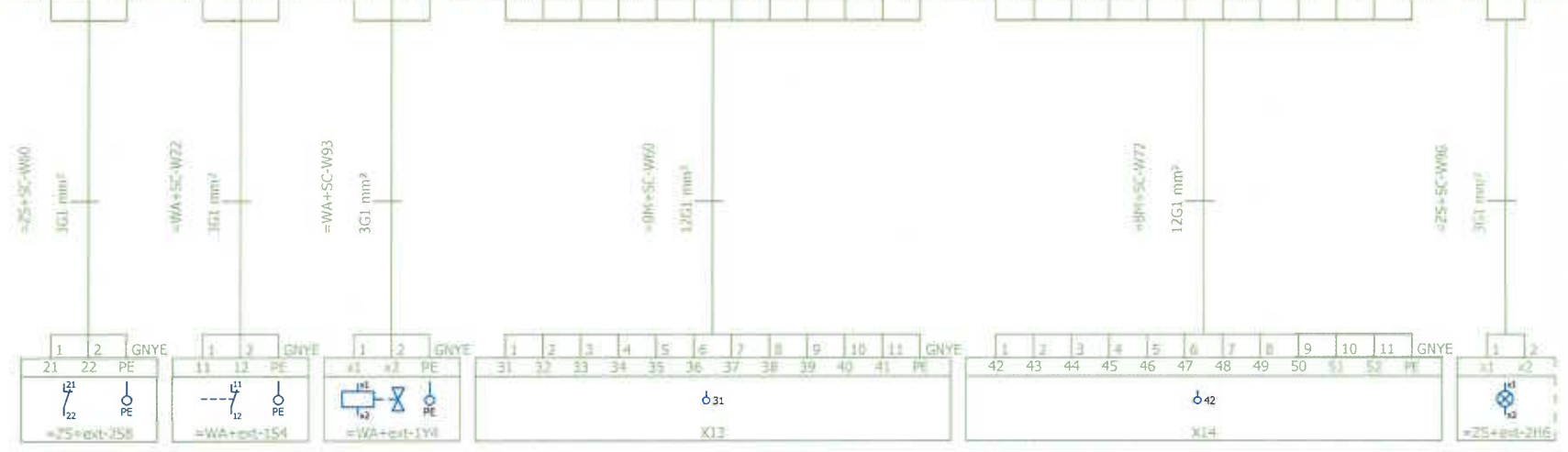

Zuschlag leer 4  
Schwimmschalter  
Wassertank füllen  
Klemmenkasten Zement 1  
X13  
Klemmenkasten Zement 2  
X14  
Zuschlag leer 1 Blitzleuchte

# Klemmenanschlussplan

Klemmenanschlussplan wie 5.7

X11	
Platzierung	=ZS+SC/2.6
Interne Ziele	=ZS+SC-PE
SPS-Bezeichnung	
Klemmennummer	

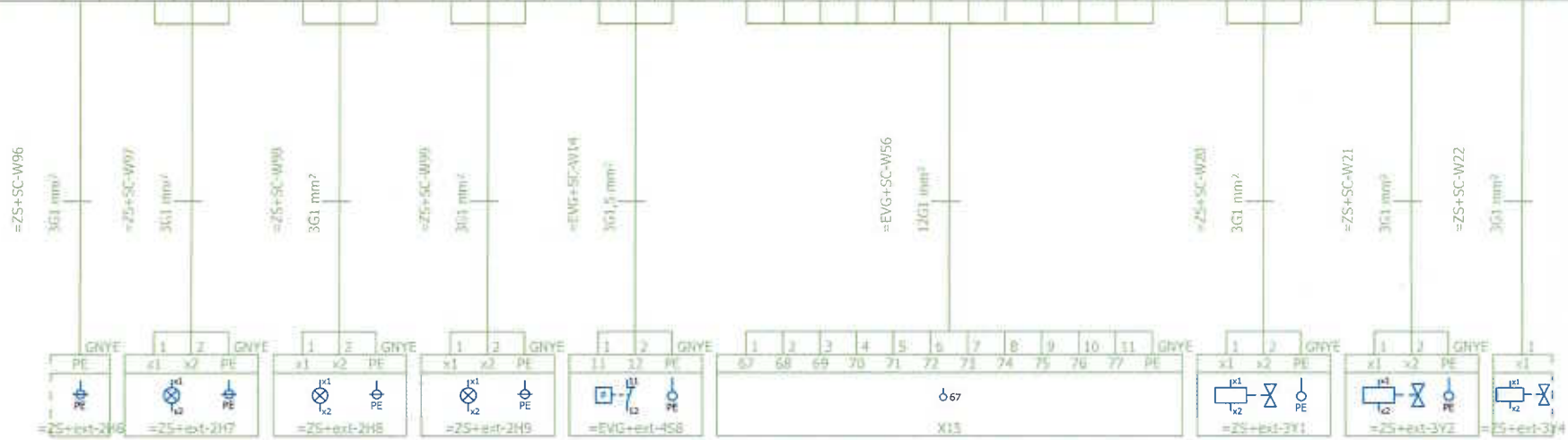

Zuschiag leer 1 Blitzleuchte

Zuschiag leer 2 Blitzleuchte

Zuschiag leer 3Blitzleuchte

Zuschiag leer 4 Blitzleuchte

Druckschalter Hochdruckreiniger

X15 Bedienterminal

Dosierhilfe Zuschlag 1

Dosierhilfe Zuschlag 2

Dosierhilfe Zuschlag 3

Modellsystem	15.02.2016	Frankfurt am Main	11.02.2016
Datum	14.02.2016		
Ersteller	Severin Docter		
Überprüfer			



Riedstraße 10  
79787 Lauchringen  
Tel: +49(7741)9199-0  
Fax: +49(7741)-9199-11

Micromix GmbH  
Fliegl 175\_18 SB-200XL SPS

Klemmenanschlussplan X11

1433-60056

Folgeblatt

Name	=Report+KL/6
Aktuelle Seite	42
Gesamtseitenzahl	63

# Klemmenanschlussplan

Klemmenanschlussplan wie 5.7

X11	
Platzierung	=ZS+SC/3.4 =ZS+SC/1.4
Interne Ziele	+ZS+SC+PE =SPS+SC-W3 +ZS+SC+PE
SPS-Bezeichnung	E1.2 A3.7 E1.2
Klemmennummer	13 14 15 16

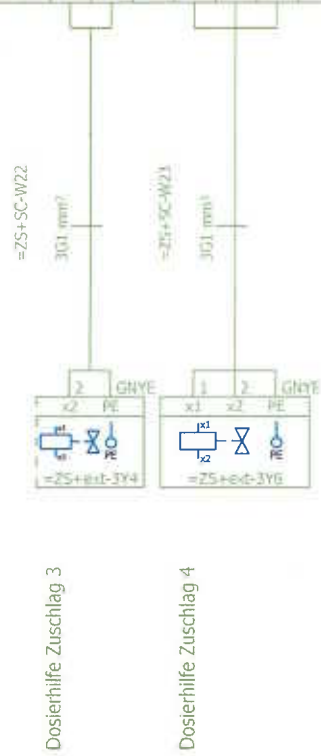

# Klemmenanschlussplan

F11\_001-RK-Klemmenkasten  
Report, Seite: 14/22

Interne Zuhilfen

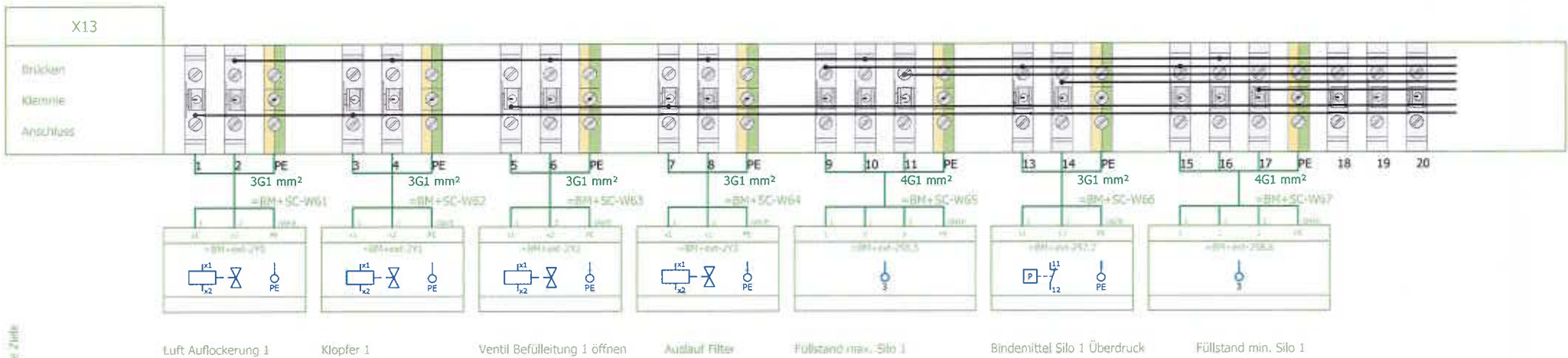

Externe Zuhilfen

7

Änderungsdatum	14.02.2014	Prüfverantwortlicher	H. Wagner
Datum	14.02.2014		
Gezeichnet	Dennis Juchacz		
Zuletzt			



Riedstraße 10  
 79787 Lauchringen  
 Tel: +49(7741)9199-0  
 Fax: +49(7741)-9199-11

Micromix GmbH  
 Fliegl 175\_18 SB-200XL SPS

Klemmenanschlussplan X13  
 Zement 1

1433-60056  
 = Report  
 + KL

Folgeblatt

Name	=Report+ KL/8
Aktuelle Seite	44
Gesamtseitenzahl	63

9

# Klemmenanschlussplan

F11\_001-RK-Klemmenkasten  
Dennis Dornig 14.02.2018

Interne Ziele

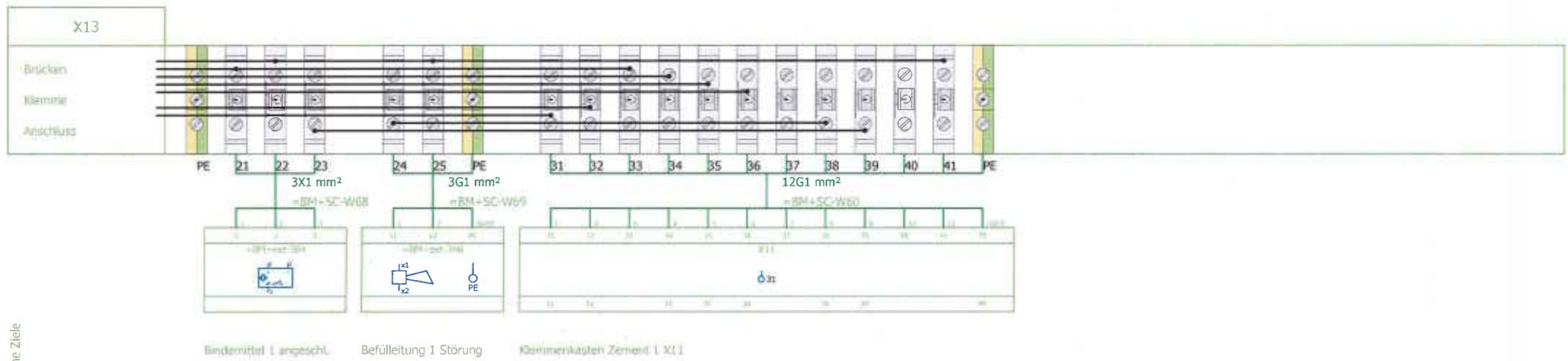

Externe Ziele

# Klemmenanschlussplan

F11\_001-RK-Klemmenkasten  
Version: 2.01 vom 13.03.2013

Interne Ziele

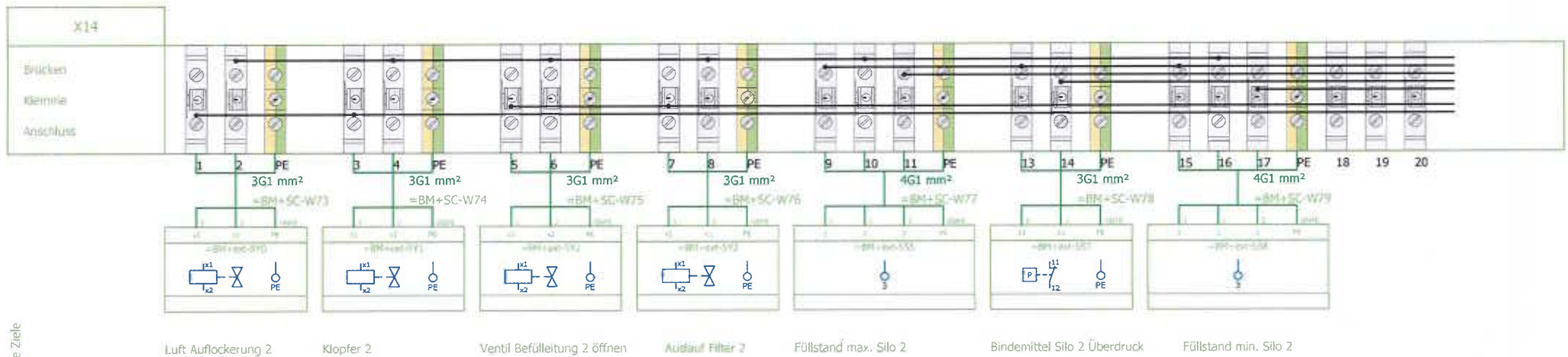

Externe Ziele

Folgeblatt 11

Änderungsprotokoll	14.01.2014	Freigegeben/verändert	h. Rieger
Datum	14.01.2014		
Bearbeiter	Dennis_Dorfm		
Draht			



Riedstraße 10  
 79787 Lauchringen  
 Tel: +49(7741)9199-0  
 Fax: +49(7741)-9199-11

Micromix GmbH  
 Fliegl 175\_18 SB-200XL SPS

Klemmenanschlussplan X14  
 Zement 2

11/11/01 = Report  
 + KL  
 1433-60056

Name	=Report+KL/10
Aktuelle Seite	55
Gesamtseitenzahl	63

# Klemmenanschlussplan

F11\_001-RK-Klemmenkasten  
(Date: 0000 14.02.2018)

Interne Ziele

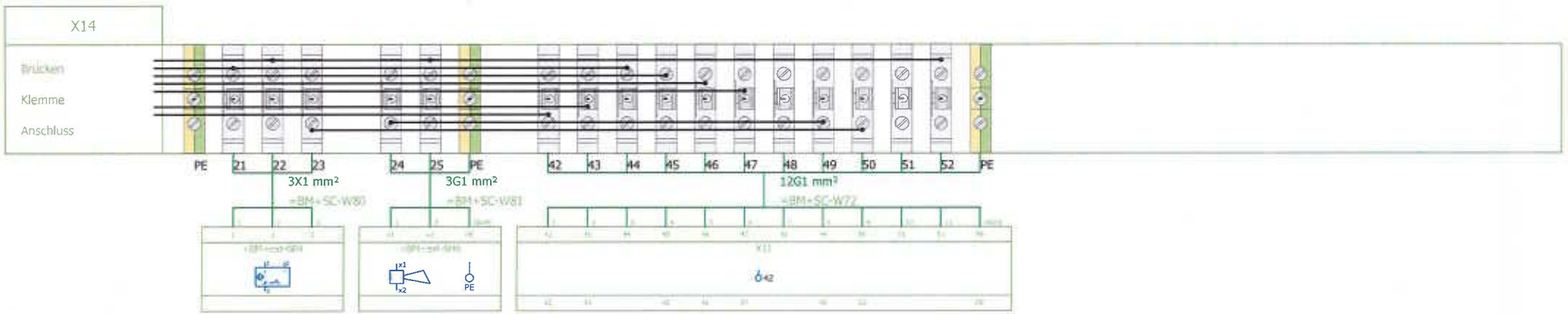

Bindemittel Silo 2 angeschl. Befüllleitung 2 Störung

Klemmenkasten Zement 2 X11

Externe Ziele

Änderungssystem	24.02.2018	Projektleiter/Modifizierer	r./Rago
Datum	14.02.2018		
Zeichner	Dennis Berber		
Zeichner			



Riedstraße 10  
 79787 Lauchringen  
 Tel: +49(7741)9199-0  
 Fax: +49(7741)-9199-11

Micromix GmbH  
 Fliegl 175\_18 SB-200XL SPS

Klemmenanschlussplan X14  
 Zement 2

Integr./Ort = Report  
 + KL  
 1433-60056

Name	=Report+KL/11
Aktuelle Seite	47
Gesamtseitenzahl	48

# Klemmenanschlussplan

Klemmenanschlussplan wie 5.7

X15	
Platzierung	=EVG+SC/5.1 =EVG+SC/5.1 =EVG+SC/5.1  =EVG+SC/5.2 =EVG+SC/5.2 =EVG+SC/5.3  =EVG+SC/5.4 =EVG+SC/5.4 =EVG+SC/5.4  =EVG+SC/5.1 =EVG+SC/5.2 =EVG+SC/5.4 =EVG+SC/5.6 =EVG+SC/5.7 =EVG+SC/5.8 =EVG+SC/4.3 =EVG+SC/4.3 =BT+SC/1.1 =BT+SC/1.6 =EVG+SC/5.1 =BT+SC/1.6
Interne Ziele	  =EVG+SC-1H6  =EVG+SC-PE   =EVG+ext-5H6 =EVG+SC-PE    =EVG+SC-1S8 =EVG+SC-1S8 =BT+SC-1A1 =BT+SC-1A6
SPS-Bezeichnung	A1.2   A0.0  A0.1  A3.2 A0.0 A0.1 A2.3 A2.4 A3.1  A3.1
Klemmennummer	1 2 PE  3 4 PE  5 6 PE  67 68 69 70 71 72 73 74 75 76 77 PE

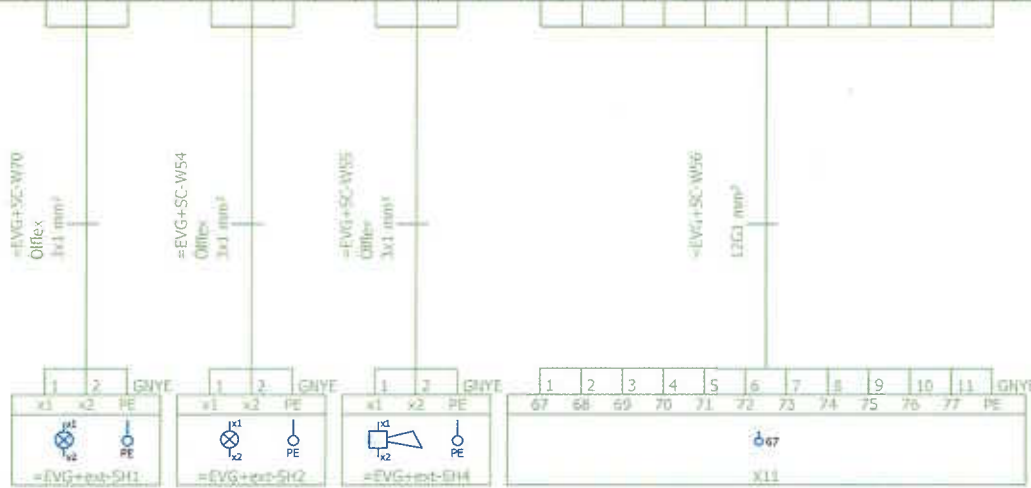

Laufwarnung

Kiessilo leer

Anfahrwarnung

X11 Schaltschrank

Indic. position	3432.0014	Prozessverordnungsstelle	11.000
Datum	14.02.2019		
Gezeichnet	Thomas Dorn		
Titel			



Riedstraße 10  
79787 Lauchringen  
Tel: +49(7741)9199-0  
Fax: +49(7741)-9199-11

Micromix GmbH  
Fliegl 175\_18 SB-200XL SPS

Klemmenanschlussplan X15  
Bediensäule

1433-60056

Folgeblatt		+STL/1
Name	=Report	=Report+KL/12
Aktuelle Seite		48
Gesamtseitenzahl		63



# Stückliste

KK-Stückliste

Betriebsmittel kennzeichen	Platzierung	Stk.	Bezeichnung	Bestellnummer	EPR Nr.	Hersteller	Lieferant
=EVG+SC-1Q0	=EVG+SC/1.0	1	Leistungsschalter VL160 160A	3VL2716-1DE36-2PB1	00987260	KK	KK
=EVG+SC-1Q0	=EVG+SC/1.0	1	Unterspannungsauslöser für 3VA1 3VA2 24VDC	3VA9908-0BB11	00991048	SIEMENS	KK
=EVG+SC-1Q0	=EVG+SC/1.0	1	Hilfsschalter für 3VA1/3VA2 Leistungsschalter	3VA9988-0AA12	00991029	SIEMENS	KK
=EVG+SC-1Q0	=EVG+SC/1.0	1	Türkupplungs-Drehantrieb für 3VA1 ROT/GELB	3VA9157-0FK25	00991028	SIEMENS	KK
=EVG+SC-1F1.1	=EVG+SC/1.1	1	MINIZED Lasttrennschalter D02 63A	5SG7 133	00990543	SIEMENS	KK
=EVG+SC-1F1.1	=EVG+SC/1.1	3	Neozed 50A	NEO50	00980522	SIEMENS	KK
=EVG+SC-1F1	=EVG+SC/1.2	1	LEITUNGSSCHUTZSCHALTER 400V 3POL C16A	5SY4316-7	00985557	SIEMENS	KK
=EVG+SC-1Q3	=EVG+SC/1.4	1	FI-SCHUTZSCHALTER TYP A PSE/SSF	5SM3344-6	00985433	KK	KK
=EVG+SC-1F5	=EVG+SC/1.5	1	LEITUNGSSCHUTZSCHALTER 400V 3POL C16A	5SY4316-7	00985557	SIEMENS	KK
=EVG+SC-1F7	=EVG+SC/1.7	1	LEITUNGSSCHUTZSCHALTER 230/400V 6KA, 1POLIG,	5SY6110-6	00986117	KK	KK
=EVG+SC-1A8	=EVG+SC/1.8	1	Richter Steckdose	ST-01.250V	00986282	RICHTER	KK
=EVG+SC-3V1	=EVG+SC/3.0	1	SITOP PSU100S	6EP1334-2BA20	00990139	SIEMENS	KK
=EVG+SC-3F1	=EVG+SC/3.1	1	LEITUNGSSCHUTZSCHALTER 1POLIG B6A	5SY4106-6	00982931	SIEMENS	KK
=EVG+SC-3XTR1	=EVG+SC/3.1	1	Trennklemme 24VDC	3121025	00983635	Phoenix Contact	KK
=EVG+SC-3F3	=EVG+SC/3.3	1	LEITUNGSSCHUTZSCHALTER 1POLIG B6A	5SY4106-6	00982931	SIEMENS	KK
=EVG+SC-3F4	=EVG+SC/3.4	1	LEITUNGSSCHUTZSCHALTER 1POLIG B6A	5SY4106-6	00982931	SIEMENS	KK
=EVG+SC-3S4	=EVG+SC/3.4	1	SCHLUESSELSCHALTER CES, 22MM, RUND	3SB30004HD11	00981967	SIEMENS	KK
=EVG+SC-3V5	=EVG+SC/3.5	1	SITOP PSU100C 12V/2A	6EP1321-5BA00	00991298	SIEMENS	KK
=EVG+SC-3F5	=EVG+SC/3.5	1	LEITUNGSSCHUTZSCHALTER 230/400V 6KA, 1POLIG,	5SY6102-6		SIEMENS	KK
=EVG+SC-4S1	=EVG+SC/4.1	1	NOT-HALT-PILZDRUCKTASTER, 22MM, RUND	3SB30001FA20	00985521	SIEMENS	KK
=EVG+SC-4S1	=EVG+SC/4.1	1	SCHALTELEMENT MIT 1 SCHALTGLIED (öffner)	3SB34030C	00985448	SIEMENS	KK

+KL/12

Folgeblatt

2

Arbeitsplan	14.03.2014	Projektleiter/autor	K. Jäger
Datum	14.03.2014		
Bearbeiter	Dirk Jäger		
Titel			



Riedstraße 10  
79787 Lauchringen  
Tel: +49(7741)9199-0  
Fax: +49(7741)-9199-11

Micromix GmbH  
Fliegl 175\_18 SB-200XL SPS

Artikelstückliste : 3VL2716-1DE36-2PB1  
- SIE.3SB3403-0C

Anlage/Ort = Report  
+ STL  
1433-60056

Name =Report+STL/1  
Aktuelle Seite 49  
Gesamtseitenzahl 63

# Stückliste

RK-Stückliste

Betriebsmittel kennzeichen	Platzierung	Stk.	Bezeichnung	Bestellnummer	EPR Nr.	Hersteller	Lieferant
=EVG+SC-4S1	=EVG+SC/4.1	1	SCHUTZKRAGEN FUER NOT-HALT	3SB39210AK	00985835	SIEMENS	RK
=EVG+ext-4S1.1	=EVG+SC/4.1	1	NOT-HALT-PILZDRUCKTASTER, 22MM, RUND	3SB30001FA20	00985521	SIEMENS	RK
=EVG+ext-4S1.1	=EVG+SC/4.1	1	SCHALTELEMENT MIT 1 SCHALTGLIED (öffner)	3SB34030C	00985448	SIEMENS	RK
=EVG+ext-4S1.1	=EVG+SC/4.1	1	SCHUTZKRAGEN FUER NOT-HALT	3SB39210AK	00985835	SIEMENS	RK
=EVG+SC-4S3	=EVG+SC/4.3	1	NOT-HALT-PILZDRUCKTASTER, 22MM, RUND	3SB30001FA20	00985521	SIEMENS	RK
=EVG+SC-4S3	=EVG+SC/4.3	1	SCHALTELEMENT MIT 1 SCHALTGLIED (öffner)	3SB34030C	00985448	SIEMENS	RK
=EVG+SC-4S3	=EVG+SC/4.3	1	SCHUTZKRAGEN FUER NOT-HALT	3SB39210AK	00985835	SIEMENS	RK
=EVG+SC-4S5H	=EVG+SC/4.3	1	LED-Gelb Superhell	3SB3 901-1BA	00985530	SIEMENS	RK
=EVG+SC-4S5H	=EVG+SC/4.3	1	Lampenfassung	3SB3403-1A	00985529	SIEMENS	RK
=EVG+SC-4S5H	=EVG+SC/4.4	1	LEUCHTDRUCKTASTER, 22MM, RUND gelb	3SB30010AA31	00985528	SIEMENS	RK
=EVG+SC-4S5H	=EVG+SC/4.4	1	SCHALTELEMENT MIT 1 SCHALTGLIED (Schließer)	3SB34030B	00985447	SIEMENS	RK
=EVG+SC-4S5H	=EVG+SC/4.4	1	Schild für Taster/Schalter/Leuchten Alu	MOE.M22-XST	00983203	MÖLLER	RK
=EVG+SC-4S5H	=EVG+SC/4.4	1	Schildträger für Taster/Schalter/Leuchten	MOE.MC22-ST-X	00983202	MÖLLER	RK
=EVG+SC-4K5	=EVG+SC/4.5	1	Not-Aus-Schaltgerät 24V AC/DC	0705016	00983577	PILZ	RK
=EVG+SC-4K7	=EVG+SC/4.7	1	Relais 24V-DC 274 I 4-Wechsler	BTR Relais Typ: 274 24V DC	00981341	BTR	RK
=EVG+SC-4S8	=EVG+SC/4.8	1	KNEBELSCHALTER, 22MM, RUND 2-St rastend	3SB30002KA11	00980876	SIEMENS	RK
=EVG+SC-4S8	=EVG+SC/4.8	1	SCHALTELEMENT MIT 1 SCHALTGLIED (Schließer)	3SB34030B	00985447	SIEMENS	RK
=EVG+SC-4S8	=EVG+SC/4.8	1	Schildträger für Taster/Schalter/Leuchten	MOE.MC22-ST-X	00983202	MÖLLER	RK
=EVG+SC-4S8	=EVG+SC/4.8	1	Schild für Taster/Schalter/Leuchten Alu	MOE.M22-XST	00983203	MÖLLER	RK
=EVG+SC-4K8	=EVG+SC/4.8	1	SCHUETZ, AC-3, 5,5KW/400V, 1S, DC 24V	3RT2017-2BB41	00990178	SIEMENS	RK
=EVG+SC-4K8	=EVG+SC/4.8	1	UEBERSpannungsbegrenzer	3RT2916-1JJ00	00989776	SIEMENS	RK

1

Folgeblatt

3

Änderungsdatum:	24.03.2024	Projektleiter/verantwortlich:	H. Rieger
Datum:	24.03.2024		
Bezeichnet:	Dennis_Dercho		
Zeichn:			



Riedstraße 10  
79787 Lauchringen  
Tel: +49(7741)9199-0  
Fax: +49(7741)-9199-11

Micromix GmbH  
Fliegl 175\_18 SB-200XL SPS

Artikelstückliste : SIE.3SB3921-0AK0 -  
3RT2916-1JJ00

1433-60056  
= Report  
+ STL

Name: =Report+STL/2  
Aktuelle Seite: 50  
Gesamtseitenzahl: 63

# Stückliste

RK-Stückliste

Betriebsmittel kennzeichen	Platzierung	Stk.	Bezeichnung	Bestellnummer	EPR Nr.	Hersteller	Lieferant
=EVG+ext-5H1	=EVG+SC/5.1	1	Blitzleuchte Gelb 24V-DC	13779550		RK	RK
=EVG+ext-5H2	=EVG+SC/5.2	1	Sockel Blitzleuchte Rot 24VDC	228-0034	00982391	FULFON	RK
=EVG+ext-5H2	=EVG+SC/5.2	1	Blitzleuchte 24V-DC Rot	429-928	00983041	FULFON	RK
=EVG+ext-5H4	=EVG+SC/5.4	1	Hupe 110dB 24VDC	529-4430	00983074	RS_Komponents	RK
=EVG+ext-5H6	=EVG+SC/5.6	1	LED-Rot Superhell	SIE.3SB3-901-1CA	00985440	SIEMENS	RK
=EVG+ext-5H6	=EVG+SC/5.6	1	LEUCHTMELDER, 22MM, RUND GELB	3SB30016AA30	00985652	SIEMENS	RK
=EVG+ext-5H6	=EVG+SC/5.6	1	Lampenfassung	3SB3403-1A	00985529	SIEMENS	RK
=EVG+ext-5H6	=EVG+SC/5.6	1	Schild für Taster/Schalter/Leuchten Alu	MOE.M22-XST	00983203	MÖLLER	RK
=EVG+ext-5H6	=EVG+SC/5.6	1	Schildträger für Taster/Schalter/Leuchten	MOE.MC22-ST-X	00983202	MÖLLER	RK
=EVG+ext-5H7	=EVG+SC/5.7	1	LED-Gelb Superhell	3SB3 901-1BA	00985530	SIEMENS	RK
=EVG+ext-5H7	=EVG+SC/5.7	1	LEUCHTMELDER, 22MM, RUND GELB	3SB30016AA30	00985652	SIEMENS	RK
=EVG+ext-5H7	=EVG+SC/5.7	1	Lampenfassung	3SB3403-1A	00985529	SIEMENS	RK
=EVG+ext-5H7	=EVG+SC/5.7	1	Schild für Taster/Schalter/Leuchten Alu	MOE.M22-XST	00983203	MÖLLER	RK
=EVG+ext-5H7	=EVG+SC/5.7	1	Schildträger für Taster/Schalter/Leuchten	MOE.MC22-ST-X	00983202	MÖLLER	RK
=EVG+ext-5H8	=EVG+SC/5.8	1	LED-Grün Superhell	3SB3 901-1DA	00985567	SIEMENS	RK
=EVG+ext-5H8	=EVG+SC/5.8	1	LEUCHTMELDER, 22MM, RUND GELB	3SB30016AA30	00985652	SIEMENS	RK
=EVG+ext-5H8	=EVG+SC/5.8	1	Lampenfassung	3SB3403-1A	00985529	SIEMENS	RK
=EVG+ext-5H8	=EVG+SC/5.8	1	Schild für Taster/Schalter/Leuchten Alu	MOE.M22-XST	00983203	MÖLLER	RK
=EVG+ext-5H8	=EVG+SC/5.8	1	Schildträger für Taster/Schalter/Leuchten	MOE.MC22-ST-X	00983202	MÖLLER	RK
=EVG+SC-6H2	=EVG+SC/6.2	1	LEUCHTMELDER, 22MM, RUND ROT	3SB30016AA20	00985486	SIEMENS	RK
=EVG+SC-6H2	=EVG+SC/6.2	1	Lampenfassung	3SB3403-1A	00985529	SIEMENS	RK

2

Folgeblatt

4

Industriegebiet	340112118	Produktionsbereich	h/Regel
Datum	14.02.2018		
Bezeichnet	Gensta, Bauteil		
Datum			



Riedstraße 10  
79787 Lauchringen  
Tel: +49(7741)9199-0  
Fax: +49(7741)-9199-11

Micromix GmbH  
Fliegl 175\_18 SB-200XL SPS

Artikelstückliste : 13779550 -  
SIE.3SB3403-1A

1433-60056  
= Report  
+ STL

Name =Report+STL/3  
Aktuelle Seite 51  
Gesamtseitenzahl 63

# Stückliste

RK-Stückliste

Betriebsmittel kennzeichen	Platzierung	Stk.	Bezeichnung	Bestellnummer	EPR Nr.	Hersteller	Lieferant
=EVG+SC-6H2	=EVG+SC/6.2	1	LED-Rot Superhell	SIE.3SB3-901-1CA	00985440	SIEMENS	RK
=EVG+SC-6H2	=EVG+SC/6.2	1	Schildträger für Taster/Schalter/Leuchten	MOE.MC22-ST-X	00983202	MÖLLER	RK
=EVG+SC-6H2	=EVG+SC/6.2	1	Schild für Taster/Schalter/Leuchten Alu	MOE.M22-XST	00983203	MÖLLER	RK
=BT+SC-1A1	=BT+SC/1.1	1	HMI KTP 700 Basic Color DP 7" Display	6AV2123-2GB03-0AX0	00989911	SIEMENS	RK
=BT+SC-1K5	=BT+SC/1.5	1	Relais 24V-DC 274 I 4-Wechsler	BTR Relais Typ: 274 24V DC	00981341	ITT	RK
=BT+SC-1A6	=BT+SC/1.6	1	Magnet-Motor-Kartenleser	QCR-310-SB3-M-1CN	00990148	QUIO	RK
=ZS+SC-1Q1	=ZS+SC/1.0	1	LEISTUNGSSCHALTER SCHRAUBANSCHL. 10A	3RV2011-1JA15	00989683	SIEMENS	RK
=ZS+SC-2S0	=ZS+SC/2.0	1	DRUCKTASTER, 22MM, RUND weiß	3SB3000AA61	00980989	SIEMENS	RK
=ZS+SC-2S0	=ZS+SC/2.0	1	SCHALTELEMENT MIT 1 SCHALTGLIED (Schließer)	3SB34030B	00985447	SIEMENS	RK
=ZS+SC-2S0	=ZS+SC/2.0	1	Schild für Taster/Schalter/Leuchten Alu	MOE.M22-XST	00983203	MÖLLER	RK
=ZS+SC-2S0	=ZS+SC/2.0	1	Schildträger für Taster/Schalter/Leuchten	MOE.MC22-ST-X	00983202	MÖLLER	RK
=ZS+SC-2K1	=ZS+SC/2.1	1	SCHUETZ, AC-3, 4KW/400V, 1S, DC 24V	3RT2016-2BB41	00989675	SIEMENS	RK
=ZS+SC-2K1	=ZS+SC/2.1	1	UEBERSpannungsbegrenzer	3RT2916-1JJ00	00989776	SIEMENS	RK
=ZS+SC-2S1	=ZS+SC/2.1	1	DRUCKTASTER, 22MM, RUND weiß	3SB3000AA61	00980989	SIEMENS	RK
=ZS+SC-2S1	=ZS+SC/2.1	1	SCHALTELEMENT MIT 1 SCHALTGLIED (Schließer)	3SB34030B	00985447	SIEMENS	RK
=ZS+SC-2S1	=ZS+SC/2.1	1	Schild für Taster/Schalter/Leuchten Alu	MOE.M22-XST	00983203	MÖLLER	RK
=ZS+SC-2S1	=ZS+SC/2.1	1	Schildträger für Taster/Schalter/Leuchten	MOE.MC22-ST-X	00983202	MÖLLER	RK
=ZS+SC-2K2	=ZS+SC/2.2	1	SCHUETZ, AC-3, 4KW/400V, 1S, DC 24V	3RT2016-2BB41	00989675	SIEMENS	RK
=ZS+SC-2K2	=ZS+SC/2.2	1	UEBERSpannungsbegrenzer	3RT2916-1JJ00	00989776	SIEMENS	RK
=ZS+SC-2S2	=ZS+SC/2.2	1	DRUCKTASTER, 22MM, RUND weiß	3SB3000AA61	00980989	SIEMENS	RK
=ZS+SC-2S2	=ZS+SC/2.2	1	SCHALTELEMENT MIT 1 SCHALTGLIED (Schließer)	3SB34030B	00985447	SIEMENS	RK

Folgeblatt

5

Änderungswahl	14.01.2014	Ergebnisverantwortlich	Ischagen
Datum	14.01.2014		
Erstellt von	Dennc, De-016		
Zeichn.			



Riedstraße 10  
79787 Lauchringen  
Tel: +49(7741)9199-0  
Fax: +49(7741)-9199-11

Micromix GmbH  
Fliegl 175\_18 SB-200XL SPS

Artikelstückliste : SIE.3SB3-901-1CA -  
SIE.3SB3403-0B

1433-60056  
= Report  
+ STL

Name =Report+STL/4  
Aktuelle Seite 52  
Gesamtseitenzahl 63

# Stückliste

RK-Stückliste

Betriebsmittel kennzeichen	Platzierung	Stk.	Bezeichnung	Bestellnummer	EPR Nr.	Hersteller	Lieferant
=ZS+SC-2S2	=ZS+SC/2.2	1	Schild für Taster/Schalter/Leuchten Alu	MOE.M22-XST	00983203	HÖLLER	RK
=ZS+SC-2S2	=ZS+SC/2.2	1	Schildträger für Taster/Schalter/Leuchten	MOE.MC22-ST-X	00983202	HÖLLER	RK
=ZS+SC-2K3	=ZS+SC/2.3	1	SCHUETZ, AC-3, 4KW/400V, 1S, DC 24V	3RT2016-2BB41	00989675	SIEMENS	RK
=ZS+SC-2K3	=ZS+SC/2.3	1	UEBERSPANNUNGSBEGRENZER	3RT2916-1JJ00	00989776	SIEMENS	RK
=ZS+SC-2S3	=ZS+SC/2.4	1	DRUCKTASTER, 22MM, RUND weiß	3SB30000AA61	00980989	SIEMENS	RK
=ZS+SC-2S3	=ZS+SC/2.4	1	SCHALTELEMENT MIT 1 SCHALTGLIED (Schließer)	3SB34030B	00985447	SIEMENS	RK
=ZS+SC-2S3	=ZS+SC/2.4	1	Schild für Taster/Schalter/Leuchten Alu	MOE.M22-XST	00983203	HÖLLER	RK
=ZS+SC-2S3	=ZS+SC/2.4	1	Schildträger für Taster/Schalter/Leuchten	MOE.MC22-ST-X	00983202	HÖLLER	RK
=ZS+SC-2K4	=ZS+SC/2.4	1	SCHUETZ, AC-3, 4KW/400V, 1S, DC 24V	3RT2016-2BB41	00989675	SIEMENS	RK
=ZS+SC-2K4	=ZS+SC/2.4	1	UEBERSPANNUNGSBEGRENZER	3RT2916-1JJ00	00989776	SIEMENS	RK
=ZS+ext-2H6	=ZS+SC/2.6	1	Sockel Blitzleuchte Rot 24VDC	228-0034	00982391	FULLEON	RK
=ZS+ext-2H6	=ZS+SC/2.6	1	Blitzleuchte 24V-DC Rot	429-928	00983041	FULLEON	RK
=ZS+ext-2H7	=ZS+SC/2.7	1	Sockel Blitzleuchte Rot 24VDC	228-0034	00982391	FULLEON	RK
=ZS+ext-2H7	=ZS+SC/2.7	1	Blitzleuchte 24V-DC Rot	429-928	00983041	FULLEON	RK
=ZS+ext-2H8	=ZS+SC/2.8	1	Sockel Blitzleuchte Rot 24VDC	228-0034	00982391	FULLEON	RK
=ZS+ext-2H8	=ZS+SC/2.8	1	Blitzleuchte 24V-DC Rot	429-928	00983041	FULLEON	RK
=ZS+ext-2H9	=ZS+SC/2.9	1	Sockel Blitzleuchte Rot 24VDC	228-0034	00982391	FULLEON	RK
=ZS+ext-2H9	=ZS+SC/2.9	1	Blitzleuchte 24V-DC Rot	429-928	00983041	FULLEON	RK
=BM+SC-1Q1	=BM+SC/1.0	1	LEISTUNGSSCHALTER SCHRAUBANSCHL. 10A	3RV2011-1JA15	00989683	SIEMENS	RK
=BM+SC-1S3	=BM+SC/1.3	1	DRUCKTASTER, 22MM, RUND weiß	3SB30000AA61	00980989	SIEMENS	RK
=BM+SC-1S3	=BM+SC/1.3	1	SCHALTELEMENT MIT 1 SCHALTGLIED (Schließer)	3SB34030B	00985447	SIEMENS	RK

4

Folgeblatt

Projektnummer	1433-2018	Projektverantwortliche	K. Fiegl
Datum	14.02.2018		
Bereitgestellt	Gerwin J. Gerwin		
Titel			



Riedstraße 10  
79787 Lauchringen  
Tel: +49(7741)9199-0  
Fax: +49(7741)-9199-11

Micromix GmbH  
Fiegl 175\_18 SB-200XL SPS

Artikelstückliste : MOE.M22-XST -  
SIE.3SB3403-0B

Anlage/Ort = Report  
+ STL  
1433-60056

Name =Report+STL/5  
Aktuelle Seite 53  
Gesamtseitenzahl 63

# Stückliste

RK-Stückliste

Betriebsmittel kennzeichen	Platzierung	Stk.	Bezeichnung	Bestellnummer	EPR Nr.	Hersteller	Lieferant
=BM+SC-1S3	=BM+SC/1.3	1	Schild für Taster/Schalter/Leuchten Alu	MOE.M22-XST	00983203	MÖLLER	RK
=BM+SC-1S3	=BM+SC/1.3	1	Schildträger für Taster/Schalter/Leuchten	MOE.MC22-ST-X	00983202	MÖLLER	RK
=BM+SC-1K4	=BM+SC/1.4	1	SCHUETZ, AC-3, 4KW/400V, 1S, DC 24V	3RT2016-2BB41	00989675	SIEMENS	RK
<del>=BM+SC-1K4</del>	=BM+SC/1.4	1	UEBERSPANNUNGSBEGRENZER	3RT2916-1JJ00	00989776	SIEMENS	RK
=BM+SC-1Q7	=BM+SC/1.7	1	LEISTUNGSSCHALTER SCHRAUBANSCHL. 0,63A	3RV2011-0GA15	00989681	SIEMENS	RK
=BM+SC-3K2	=BM+SC/3.2	1	SCHUETZ, AC-3, 3KW/400V, 1S, DC 24V	3RT2015-2BB41	00989673	SIEMENS	RK
=BM+SC-3K2	=BM+SC/3.2	1	UEBERSPANNUNGSBEGRENZER	3RT2916-1JJ00	00989776	SIEMENS	RK
=BM+ext-3H6	=BM+SC/3.6	1	Hupe 110dB 24VDC	529-4430	00983074	RS_Komponents	RK
=BM+SC-4S3	=BM+SC/4.3	1	DRUCKTASTER, 22MM, RUND weiß	3SB30000AA61	00980989	SIEMENS	RK
=BM+SC-4S3	=BM+SC/4.3	1	SCHALTELEMENT MIT 1 SCHALTGLIED (Schließer)	3SB34030B	00985447	SIEMENS	RK
=BM+SC-4S3	=BM+SC/4.3	1	Schild für Taster/Schalter/Leuchten Alu	MOE.M22-XST	00983203	MÖLLER	RK
=BM+SC-4S3	=BM+SC/4.3	1	Schildträger für Taster/Schalter/Leuchten	MOE.MC22-ST-X	00983202	MÖLLER	RK
=BM+SC-4K4	=BM+SC/4.4	1	SCHUETZ, AC-3, 4KW/400V, 1S, DC 24V	3RT2016-2BB41	00989675	SIEMENS	RK
=BM+SC-4K4	=BM+SC/4.4	1	UEBERSPANNUNGSBEGRENZER	3RT2916-1JJ00	00989776	SIEMENS	RK
=BM+SC-6K2	=BM+SC/6.2	1	SCHUETZ, AC-3, 3KW/400V, 1S, DC 24V	3RT2015-2BB41	00989673	SIEMENS	RK
=BM+SC-6K2	=BM+SC/6.2	1	UEBERSPANNUNGSBEGRENZER	3RT2916-1JJ00	00989776	SIEMENS	RK
=BM+ext-6H6	=BM+SC/6.6	1	Hupe 110dB 24VDC	529-4430	00983074	RS_Komponents	RK
=WA+SC-1Q1	=WA+SC/1.0	1	LEISTUNGSSCHALTER SCHRAUBANSCHL. 1,6A	3RV2011-1AA15	00989682	SIEMENS	RK
=WA+SC-1S5	=WA+SC/1.5	1	LEUCHTDRUCKTASTER, 22MM, RUND BLAU	3SB30010AA51	00985646	SIEMENS	RK
=WA+SC-1S5	=WA+SC/1.5	1	Schildträger für Taster/Schalter/Leuchten	MOE.MC22-ST-X	00983202	MÖLLER	RK
=WA+SC-1S5	=WA+SC/1.5	1	Schild für Taster/Schalter/Leuchten Alu	MOE.M22-XST	00983203	MÖLLER	RK

5:

Arbeitsplan	14.02.2018	Projektleiter/Techniker	H. Kugel
Datum	14.02.2018		
Ersteller	Service_Dach		
Index			



Riedstraße 10  
79787 Lauchringen  
Tel: +49(7741)9199-0  
Fax: +49(7741)-9199-11

Micromix GmbH  
Fliegl 175\_18 SB-200XL SPS

Artikelstückliste : MOE.M22-XST -  
MOE.M22-XST

AM/POC = Report  
+ STL  
1433-60056

Folgeblatt

Name	=Report+STL/6
Aktuelle Seite	54
Gesamtseitenzahl	63

# Stückliste

RK-Stückliste

Betriebsmittel kennzeichen	Platzierung	Stk.	Bezeichnung	Bestellnummer	EPR Nr.	Hersteller	Lieferant
=WA+SC-1S5	=WA+SC/1.5	1	SCHALTELEMENT MIT 1 SCHALTGLIED (Schließer)	3SB34030B	00985447	SIEMENS	RK
=WA+SC-1K6	=WA+SC/1.6	1	SCHUETZ, AC-3, 3KW/400V, 1S, DC 24V	3RT2015-2BB41	00989673	SIEMENS	RK
=WA+SC-1K6	=WA+SC/1.6	1	UEBERSPANNUNGSBEGRENZER	3RT2916-1JJ00	00989776	SIEMENS	RK
=ZM+SC-1Q1	=ZM+SC/1.0	1	LEISTUNGSSCHALTER SCHRAUBANSCHL. 1,6A	3RV2011-1AA15	00989682	SIEMENS	RK
=ZM+SC-1S5	=ZM+SC/1.5	1	LEUCHTDRUCKTASTER, 22MM, RUND BLAU	3SB30010AA51	00985646	SIEMENS	RK
=ZM+SC-1S5	=ZM+SC/1.5	1	Schildträger für Taster/Schalter/Leuchten	MOE.MC22-ST-X	00983202	MÖLLER	RK
=ZM+SC-1S5	=ZM+SC/1.5	1	Schild für Taster/Schalter/Leuchten Alu	MOE.M22-XST	00983203	MÖLLER	RK
=ZM+SC-1S5	=ZM+SC/1.5	1	SCHALTELEMENT MIT 1 SCHALTGLIED (Schließer)	3SB34030B	00985447	SIEMENS	RK
=ZM+SC-1K6	=ZM+SC/1.6	1	SCHUETZ, AC-3, 3KW/400V, 1S, DC 24V	3RT2015-2BB41	00989673	SIEMENS	RK
=ZM+SC-1K6	=ZM+SC/1.6	1	UEBERSPANNUNGSBEGRENZER	3RT2916-1JJ00	00989776	SIEMENS	RK
=MI+SC-1A1	=MI+SC/1.0	1	SIRIUS SANFTSTARTER, S3, 106A, 55KW/400V,	3RW4047-2BB04	00988552	SIEMENS	RK
=MI+SC-1K2	=MI+SC/1.2	1	Relais 24V-DC 274 I 4-Wechsler	BTR Relais Typ: 274 24V DC	00981341	BTR	RK
=MI+SC-1K5	=MI+SC/1.4	1	Relais 24V-DC 274 I 4-Wechsler	BTR Relais Typ: 274 24V DC	00981341	BTR	RK
=MI+SC-1S5	=MI+SC/1.6	1	DRUCKTASTER, 22MM, RUND rot	3SB30000AA21	00985445	SIEMENS	RK
=MI+SC-1S5	=MI+SC/1.6	1	SCHALTELEMENT MIT 1 SCHALTGLIED (öffner)	3SB34030C	00985448	SIEMENS	RK
=MI+SC-1S5	=MI+SC/1.6	1	Schildträger für Taster/Schalter/Leuchten	MOE.MC22-ST-X	00983202	MÖLLER	RK
=MI+SC-1S5	=MI+SC/1.6	1	Schild für Taster/Schalter/Leuchten Alu	MOE.M22-XST	00983203	MÖLLER	RK
=MI+SC-1K6	=MI+SC/1.6	1	KRA-M4/1 24VDC	KRA-M4/1	00984255	BTR	RK
=MI+SC-1S3	=MI+SC/1.6	1	DRUCKTASTER, 22MM, RUND weiß	3SB30000AA61	00980989	SIEMENS	RK
=MI+SC-1S3	=MI+SC/1.6	1	SCHALTELEMENT MIT 1 SCHALTGLIED (Schließer)	3SB34030B	00985447	SIEMENS	RK
=MI+SC-1S3	=MI+SC/1.6	1	Schild für Taster/Schalter/Leuchten Alu	MOE.M22-XST	00983203	MÖLLER	RK

6

Folgeblatt

Erstellungsdatum:	14.02.2018	Projektleiter/Verantwortlicher:	H. Kasper
Datum:	14.02.2018		
Bereitgestellt:	Dennis Diercke		
Ende:			



Riedstraße 10  
79787 Lauchringen  
Tel: +49(7741)9199-0  
Fax: +49(7741)-9199-11

Micromix GmbH  
Fliegl 175\_18 SB-200XL SPS

Artikelstückliste : SIE.3SB3403-0B -  
MOE.M22-XST

Integrations- = Report  
+ STL  
1433-60056

Name =Report+STL/7  
Aktuelle Seite 55  
Gesamtseitenzahl 63

# Stückliste

RK-Stückliste

Betriebsmittel kennzeichen	Platzierung	Stk.	Bezeichnung	Bestellnummer	EPR Nr.	Hersteller	Lieferant
=MI+SC-1S3	=MI+SC/1.6	1	Schildträger für Taster/Schalter/Leuchten	MOE.MC22-ST-X	00983202	MÖLLER	RK
=MI+SC-1K7	=MI+SC/1.7	1	KOPPELSCHUETZ, AC3:45KW, 1S+1OE, DC24V	3RT2046-3KB40		SIEMENS	RK
=MI+SC-1K7	=MI+SC/1.7	1	Überspannungsbegrenzer	3RT2926-1MR00	00989788	SIEMENS	RK
=MI+SC-1K7	=MI+SC/1.7	1	HILFSSCHALTERBLOCK , 1S+1OE	3RH2921-2DA11		SIEMENS	RK
=MI+SC-2Q1	=MI+SC/2.0	1	LEISTUNGSSCHALTER SCHRAUBANSCHL. 1,6A	3RV2011-1AA15	00989682	SIEMENS	RK
=MI+SC-2S3	=MI+SC/2.3	1	DRUCKTASTER, 22MM, RUND grün	3SB3000AA41	00985446	SIEMENS	RK
=MI+SC-2S3	=MI+SC/2.3	1	SCHALTELEMENT MIT 1 SCHALTGLIED (Schließer)	3SB34030B	00985447	SIEMENS	RK
=MI+SC-2S3	=MI+SC/2.3	1	Schild für Taster/Schalter/Leuchten Alu	MOE.M22-XST	00983203	MÖLLER	RK
=MI+SC-2S3	=MI+SC/2.3	1	Schildträger für Taster/Schalter/Leuchten	MOE.MC22-ST-X	00983202	MÖLLER	RK
=MI+SC-2K4	=MI+SC/2.4	1	SCHUETZ, AC-3, 3KW/400V, 1OE, DC 24V	3RT20152BB42	00989674	SIEMENS	RK
=MI+SC-2K4	=MI+SC/2.4	1	UEBERSPANNUNGSBEGRENZER	3RT2916-1JJ00	00989776	SIEMENS	RK
=MI+SC-2S5	=MI+SC/2.5	1	DRUCKTASTER, 22MM, RUND grün	3SB3000AA41	00985446	SIEMENS	RK
=MI+SC-2S5	=MI+SC/2.5	1	SCHALTELEMENT MIT 1 SCHALTGLIED (Schließer)	3SB34030B	00985447	SIEMENS	RK
=MI+SC-2S5	=MI+SC/2.5	1	Schild für Taster/Schalter/Leuchten Alu	MOE.M22-XST	00983203	MÖLLER	RK
=MI+SC-2S5	=MI+SC/2.5	1	Schildträger für Taster/Schalter/Leuchten	MOE.MC22-ST-X	00983202	MÖLLER	RK
=MI+SC-2K6	=MI+SC/2.5	1	SCHUETZ, AC-3, 3KW/400V, 1OE, DC 24V	3RT20152BB42	00989674	SIEMENS	RK
=MI+SC-2K6	=MI+SC/2.5	1	UEBERSPANNUNGSBEGRENZER	3RT2916-1JJ00	00989776	SIEMENS	RK
=MI+SC-2K7	=MI+SC/2.7	1	Relais 24V-DC 274 I 4-Wechsler	BTR Relais Typ: 274 24V DC	00981341	BTR	RK
=MI+SC-2K8	=MI+SC/2.8	1	Relais 24V-DC 274 I 4-Wechsler	BTR Relais Typ: 274 24V DC	00981341	BTR	RK
=MI+SC-3Q1	=MI+SC/3.0	1	LEISTUNGSSCHALTER SCHRAUBANSCHL. 8A	3RV2011-1HA15	00989791	SIEMENS	RK
=MI+SC-3S5	=MI+SC/3.5	1	KNEBELSCHALTER, 22MM, RUND 3-ST rastend	3SB30002DA11	00980877	SIEMENS	RK

Wiederholungsfrist	14.03.2016	Projekt/Antragsnummer	H-Regel
Datum	11.02.2016		
Bearbeiter	Dennis Berthel		
Index			



Riedstraße 10  
79787 Lauchringen  
Tel: +49(7741)9199-0  
Fax: +49(7741)-9199-11

Micromix GmbH  
Fliegl 175\_18 SB-200XL SPS

Artikelstückliste : MOE.MC22-ST-X -  
SIE.3SB3000-2DA11

FRAGEN? = Report  
+ STL  
1433-60056



# Stückliste

RK-Stückliste

Betriebsmittel kennzeichen	Platzierung	Stk.	Bezeichnung	Bestellnummer	EPR Nr.	Hersteller	Lieferant
=MI+SC-3S5	=MI+SC/3.5	1	SCHALTELEMENT MIT 1 SCHALTGLIED (Schließer)	3SB34030B	00985447	SIEMENS	RK
=MI+SC-3S5	=MI+SC/3.5	1	SCHALTELEMENT MIT 1 SCHALTGLIED (Schließer)	3SB34030B	00985447	SIEMENS	RK
=MI+SC-3S5	=MI+SC/3.5	1	Schild für Taster/Schalter/Leuchten Alu	MOE.M22-XST	00983203	MÖLLER	RK
=MI+SC-3S5	=MI+SC/3.5	1	Schildträger für Taster/Schalter/Leuchten	MOE.MC22-ST-X	00983202	MÖLLER	RK
=MI+SC-3K4	=MI+SC/3.5	1	SCHUETZ, AC-3, 4KW/400V, 1S, DC 24V	3RT2016-2BB41	00989675	SIEMENS	RK
=MI+SC-3K4	=MI+SC/3.5	1	UEBERSPANNUNGSBEGRENZER	3RT2916-1JJ00	00989776	SIEMENS	RK
=FW+SC-1A2	=FW+SC/1.2	1	Scalance 876-4M	SIE.6GK5876-4AA00-2BA2	00990535	SIEMENS	RK
=FW+SC-1A4	=FW+SC/1.4	1	WSP-CP 260	WSP-CP 260	00990712	Wosim Systems	RK
=SPS+SC-CPU	=SPS+SC/2.0	1	IM 151-8 PN	SIE.6ES7151-8AB01-0AB0	00989745	SIEMENS	RK
=SPS+SC-PM0	=SPS+SC/2.0	1	PM-E, DC 24V / TM-P15S23-A0	6ES7138-4CA01-0AA0 /	00984135	SIEMENS	RK
=SPS+SC-W1	=SPS+SC/2.3	1	Elektronikmodul SIWAREX CF	7MH4920-0AA01	00988596	SIEMENS	RK
=SPS+SC-SR2	=SPS+SC/2.7	1	1 SI 3964/ASCII / TM-E15C24-01	6ES7138-4DF01-0AB0 /	00989912	SIEMENS	RK
=SPS+SC-SR2	=SPS+SC/2.7	1	Simatic DP Schirmauflage für Analogsignale ET200S	6ES7193-4GA00-0AA0	0098806	SIEMENS	RK
=SPS+SC-SR2	=SPS+SC/2.7	1	Simatic S7 Schirmanschlussklemme	6ES7193-4GB00-0AA0	00988007	SIEMENS	RK
=SPS+SC-SR3	=SPS+SC/2.7	1	1 SI 3964/ASCII / TM-E15C24-01	6ES7138-4DF01-0AB0 /	00989912	SIEMENS	RK
=SPS+SC-SR3	=SPS+SC/2.7	1	Simatic DP Schirmauflage für Analogsignale ET200S	6ES7193-4GA00-0AA0	0098806	SIEMENS	RK
=SPS+SC-SR3	=SPS+SC/2.7	1	Simatic S7 Schirmanschlussklemme	6ES7193-4GB00-0AA0	00988007	SIEMENS	RK
=SPS+SC-E0	=SPS+SC/3.0	1	8DE, DC 24V / TM-E15C24-01	6ES7131-4BF00-0AA0 /	00986340	SIEMENS	RK
=SPS+SC-E1	=SPS+SC/3.0	1	8DE, DC 24V / TM-E15C24-01	6ES7131-4BF00-0AA0 /	00986340	SIEMENS	RK
=SPS+SC-E2	=SPS+SC/3.3	1	8DE, DC 24V / TM-E15C24-01	6ES7131-4BF00-0AA0 /	00986340	SIEMENS	RK
=SPS+SC-A0	=SPS+SC/3.3	1	8DA, DC 24V/0.5A / TM-E15C24-01	6ES7132-4BF00-0AA0 /	00986341	SIEMENS	RK

Änderungsdatum	14.02.2018	Prozessverantwortlich	11/11/11
Datum	14.02.2018		
Skizze	Denys_Borde		
Zust.			



Riedstraße 10  
79787 Lauchringen  
Tel: +49(7741)9199-0  
Fax: +49(7741)-9199-11

Micromix GmbH  
Fliegl 175\_18 SB-200XL SPS

Artikelstückliste : SIE.3SB3403-0B -  
SIE.6ES7132-4BF00-0AA0.

Anlage/Ort = Report  
+ STL  
1433-60056

Folgeblatt

Name =Report+STL/9  
Aktuelle Seite 57  
Gesamtseitenzahl 43

10

# Stückliste

RK-Stückliste

Betriebsmittel kennzeichen	Platzierung	Stk.	Bezeichnung	Bestellnummer	EPR Nr.	Hersteller	Lieferant
=SPS+SC-A1	=SPS+SC/3.7	1	8DA, DC 24V/0.5A / TM-E15C24-01	6ES7132-4BF00-0AA0 /	00986341	SIEMENS	RK
=SPS+SC-A2	=SPS+SC/3.7	1	8DA, DC 24V/0.5A / TM-E15C24-01	6ES7132-4BF00-0AA0 /	00986341	SIEMENS	RK
=SPS+SC-A3	=SPS+SC/4.0	1	8DA, DC 24V/0.5A / TM-E15C24-01	6ES7132-4BF00-0AA0 /	00986341	SIEMENS	RK
	=AUF+SC/2.0	1	HÄWA Wandgehäuse Serie 33, RAL 7035 mit MP-Platte	3331-1291-30-17	00990458	RK	RK
	=AUF+SC/2.0	1	Schlauchhalter 60mm	?????		RK	RK
	=AUF+SC/2.0	1	ROT/GELB	3VL9300-3HG05	00984835	RK	RK
	=AUF+SC/2.0	1	600mm 8x8mm	8UC6082	00984836	RK	RK
	=AUF+SC/2.0	1	lang für Hauptschalter	3VL9300-8CA30	00984862	RK	RK
	=AUF+SC/2.0	1	Anschlussabdeckung kurz HS VL400	3VL9300-8CB30	00986699	RK	RK
	=AUF+SC/2.5	1	Klemmenkasten 300x200x120	KL 1503.510	00980329	RITTAL	RK
	=AUF+SC/2.6	1	Klemmenkasten 300x200x120	KL 1503.510	00980329	RITTAL	RK
	=AUF+SC/2.8	1	Abzweigdose 180x94x57	TK PS 1809-6-m	00986036	HANSEL	RK
=ZS+SC-1Q1	=AUF+SC/4.1	1	LEISTUNGSSCHALTER SCHRAUBANSCHL. 8A	3RV2011-1HA15	00989791	SIEMENS	RK
=MI+SC-1K7	=AUF+SC/4.3	1	SCHUETZ,AC3:45KW 1S+10E AC/DC20-33V	3RT1046-3BB40	00982786	SIEMENS	RK
=EVG+SC-3V5	=AUF+SC/4.5	1	SCHALTNETZTEILWIPOS PB1 12-2	81.000.6322.0	00990352	WIELAND	RK
=EVG+SC-4F3	=AUF+SC/4.7	1	LEITUNGSSCHUTZSCHALTER 1POLIG B6A	5SY4106-6	00982931	SIEMENS	RK
=EVG+SC-3V1	=AUF+SC/4.7	1	Schaltnetzteil WIPOS PS1 24-10	WIPOS PS1 24VDC-10A		RK	RK

Abfertigungsdatum	14.03.2010	Projektleiter	M. Müller
Datum	14.03.2010		
Ersteller	Svenja Jantsch		
Prüfer			



Riedstraße 10  
79787 Lauchringen  
Tel: +49(7741)9199-0  
Fax: +49(7741)-9199-11

Micromix GmbH  
Fliegl 175\_18 SB-200XL SPS

Artikelstückliste :  
SIE.6ES7132-4BF00-0AA0. - WIPOS

Wegsch: = Report  
+ STL  
1433-60056

Folgeblatt +SML/1  
Name =Report+STL/10  
Aktuelle Seite 58  
Gesamtseitenzahl 63